



EVROPSKÁ UNIE
Fond soudržnosti
Operační program Životní prostředí



Projektová dokumentace
k akci
„Protipovodňová opatření města Ivančice“

Město Ivančice
Palackého náměstí 196/6, 664 91 Ivančice
IČ: 00281859

Prioritní osa 1 Zlepšování kvality vody a snižování rizika povodní
Specifický cíl 1.4 Podpořit preventivní protipovodňová opatření

OPERAČNÍ PROGRAM ŽIVOTNÍ PROSTŘEDÍ 2014–2020

Duben 2019

Obsah

ZÁKLADNÍ IDENTIFIKAČNÍ ÚDAJE	3
1 LOKÁLNÍ VÝSTRAŽNÝ A VAROVNÝ SYSTÉM	4
1.1 TECHNICKÉ SPECIFIKACE BEZDRÁTOVÉHO MÍSTNÍHO INFORMAČNÍHO SYSTÉMU (BMIS)	4
1.1.1 Vysílací zařízení	5
1.1.2 Žádost o udělení individuálního oprávnění k využívání rádiových kmitočtů.....	9
1.1.3 Parametry softwaru a aplikací	9
1.1.4 Přijímací zařízení	9
1.1.5 Vliv na životní prostředí	11
1.1.6 Stavební úpravy	11
1.2 ZPŮSOB UMÍSTĚNÍ PRVKŮ OZVUČENÍ.....	11
1.3 LOKÁLNÍ VÝSTRAŽNÝ SYSTÉM.....	12
1.3.1 Automatická měřicí stanice s funkcí GPRS a SMS	12
1.3.2 Ultrazvuková sonda pro měření stavů hladin	14
1.3.3 Vodočetná lať	15
1.3.4 Interpretace dat a provozní náklady	15
1.3.5 Založení návrhového hlásného profilu v POVIS	17
1.3.6 Popis provozu lokálního výstražného systému.....	18
1.3.7 Popis směrodatných limitů povodňové aktivity	19
2 UMÍSTĚNÍ INFRASTRUKTURY	23
2.1 PŘEHLED UMÍSTĚNÍ POŘIZOVANÝCH PRVKŮ	98

Základní identifikační údaje

Žadatel:	Město Ivančice
<i>Adresa:</i>	Palackého náměstí 196/6, 664 91 Ivančice
<i>IČ:</i>	00281859
<i>DIČ:</i>	CZ00281859
<i>E-mail:</i>	info@muiv.cz
<i>Telefon:</i>	546 419 412
<i>Místo řešení:</i>	Ivančice
<i>ORP:</i>	Ivančice
<i>Kraj:</i>	Jihomoravský
<i>Správce povodí:</i>	Povodí Moravy, s. p. Dřevařská 11, 602 00 Brno
<i>Katastrální území:</i>	Alexovice (okres Brno-venkov);655821, Budkovice (okres Brno-venkov);615595, Hrubšice (okres Brno-venkov);648639, Ivančice (okres Brno-venkov);655724, Kounické Předměstí (okres Brno-venkov);655741, Letkovice (okres Brno-venkov);655830, Němčice u Ivančic (okres Brno-venkov);655813, Řeznovice (okres Brno-venkov);745421
Zpracovatel:	ENVIPARTNER, s.r.o.
<i>Adresa:</i>	Vídeňská 55, Brno 639 00
<i>IČ:</i>	283 58 589
<i>DIČ:</i>	CZ28358589
<i>Email:</i>	dotace@envipartner.cz
<i>Telefon:</i>	+420 797 979 540
<i>Datum:</i>	04/2019
<i>Verze:</i>	1.0

1 Lokální výstražný a varovný systém

Po konzultaci s odborníky na lokální varovné prvky, odborníky na vyzoomívací systémy a zástupci města je navrhován níže popsáný systém na varování a informování obyvatelstva. Tento systém splňuje požadavky na koncové prvky připojené do Jednotného systému varování a vyzoomění obyvatelstva (JSVV).

Lokální výstražný a varovný systém je navržen v souladu s příručkou MŽP ČR *Lokální výstražné a varovné systémy v ochraně před povodněmi* z roku 2011, aktualizovanou v roce 2014.

1.1 Technické specifikace bezdrátového místního informačního systému (BMIS)

Bezdrátový místní informační systém se skládá z několika samostatných částí. Tato kapitola popisuje technické řešení a jeho funkčnost.

Následující technické podmínky jsou souhrnem požadavků na charakteristiku a hodnoty technických parametrů dodávaného místního informačního systému, řídicího pracoviště a bezdrátových hlásičů. Tyto technické podmínky splňují všechny požadavky vyplývající ze *Základních požadavků na projekty ze specifického cíle 1.4, aktivity 1.4.2 a 1.4.3 OPŽP podaných v rámci výzev v r. 2015 respektive 2016* a příručky *Lokální výstražné a varovné systémy v ochraně před povodněmi*:

- Komunikace mezi bezdrátovými hlásiči a řídicím pracovištěm bude obousměrná.
- Celý MIS bude umožňovat napojení na Jednotný systém varování a vyzoomění (dále jen „JSVV“) provozovaný HZS ČR a to s největší prioritou.
- Komunikace mezi bezdrátovými hlásiči a řídicím pracovištěm bude probíhat digitálním přenosem verbální komunikace.
- V případě obousměrné rádiové komunikace MIS bude z bezpečnostních důvodů tato komunikace probíhat výhradně na individuálních frekvencích určených dle ČTÚ (nikoliv na kmitočtech všeobecných oprávnění či jinou datovou cestou – sítě mobilních operátorů, Wi-Fi, apod.).
- Bude zajištěno zabezpečení telekomunikační sítě (rádiové sítě) s důrazem na rádiový přenos povelů z řídicího pracoviště MIS pro aktivaci koncových prvků varování, přenos tísňových informací a přenos diagnostických dat od koncových

prvků varování. Důraz bude kladen zejména na zajištění komunikačního protokolu proti jeho zneužití k neoprávněnému hlášení. Pro aktivaci komunikace a komunikaci s koncovými prvky MIS nebude využíváno tónových signálů a sub tón (DTMF).

- Výstupy diagnostických dat MIS budou trvale pod kontrolou ovládacího centra nebo pověřené osoby/instituce.
- Použitá zařízení budou splňovat požadavky stanovené dokumentem *Technické požadavky na koncové prvky varování připojované do jednotného systému varování a vyznění*, č.j. MV-24666-1/PO-2008.
- Zařízení MIS absolvovalo klimatické zkoušky a bude schopné pracovat v rozmezí teplot -25°C až 55°C.
- Použité baterie všech prvků MIS budou akumulátorového typu s automatickým dobíjením.

1.1.1 Vysílací zařízení

Jedná se o speciální obousměrné vysílací zařízení, které používá plně digitálního přenosu výhradně na individuálních frekvencích určených dle ČTÚ. Pro správný a bezchybný provoz bez vzájemného ovlivňování bude použito vstupního digitálního kódování.

Vysílací zařízení bude umožňovat odvyšlat buď verbální informaci, nebo informace z libovolného zvukového záznamu. Vysílací zařízení bude rovněž umožňovat směřovat vysílání do více skupin přijímacích hlásičů. Při aktivaci modulu napojení na zadávací pracoviště složek IZS – JSVV se výstražný signál bude vždy převádět do všech přijímacích hlásičů, a to bez výjimky.

Systém bude umožňovat provedení přímého nouzového hlášení i prostřednictvím GSM telefonu nebo telefonu VTS. Vstup do systému přes telefon bude chráněn vstupním kódem. Vysílací zařízení bude umožňovat přímé vysílání mluveného hlášení pro obyvatele. Vzhledem k varovné funkci MIS bude kladen důraz na zabezpečení systému před vstupem neoprávněných osob do ovládaní a na ochranu před zneužitím v době aktivovaného i neaktivovaného provozu.

Řídící pracoviště s rádiovou ústřednou bude umět:

- odvysílat hlášení přímo z lokálního mikrofonu,
- vstoupit z celostátního Jednotného systému varování a informování,
- vstoupit do systému přes GSM síť nebo síť VTS,
- připojit externí zdroje audio signálu,
- přijmout informace o provozním stavu (obousměrná komunikace – zejména stav napájení akumulátoru, provozní stav hlásiče – poslední aktivace, stav ochranného kontaktu krytu),
- obousměrná komunikace MIS bude probíhat výhradně na individuálních frekvencích určených ČTÚ.

Při vstupu oprávněných osob do MIS prostřednictvím GSM sítě systém běžně zaznamenává přístupy přes GSM se zanesením čísla uživatele a zvoleného čísla oblasti s možností filtrace údajů.

Před hlasovým vstupem VTS nebo GSM telefonu bude zajištěna možnost automatické reprodukce úvodní znělky.

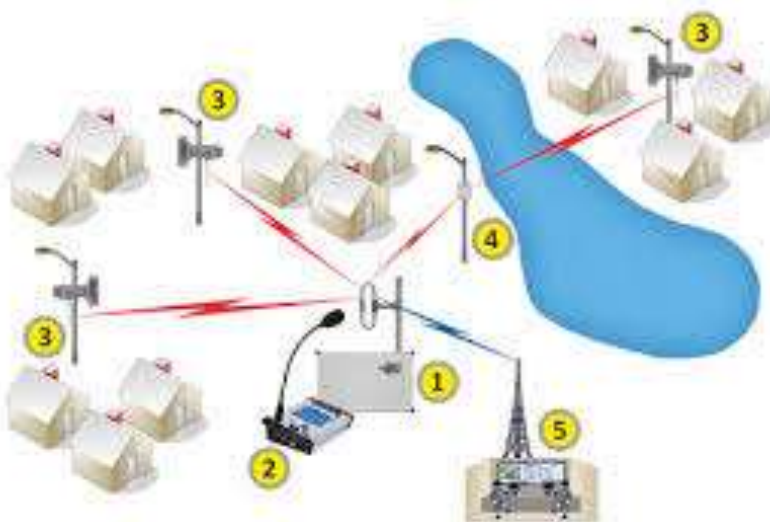

Princip fungování BMIS

Ovládání bezdrátového rozhlasu pomocí PC

Bezdrátový výstražný systém bude ovládán pomocí nově instalované PC sestavy, která bude splňovat veškeré technické požadavky pro ovládání a využívání dané technologie. Tato PC sestava bude v následující konfiguraci:

- PC All in One
- min. 19" monitor LED 1600x900
- odpovídající procesor
- RAM 4GB
- min. HDD 320 GB/7200ot.
- DVD mechanika
- WIFI
- čtečka paměťových karet
- USB 3.0
- klávesnice, myš
- odpovídající operační program

Umístění vysílací antény

Vysílací ústředna (rozhlasová ústředna) bude propojena s vysílací anténou koaxiálním kabelem instalovanou zpravidla na střeše objektu. Vysílací anténa může být např. instalována na nosný ocelový stožár uchycený na střešní konstrukci. Samotný stožár bývá ošetřen povrchovou úpravou - práškovou barvou, komaxitem nebo žárovým zinkováním a napojen na uzemnění hromosvodu v souladu s normou.

Dalšími důležitými moduly vysílacího pracoviště jsou:

Digitální záznamník zpráv

Tímto zařízením se nahraje relace a naprogramuje její automatické odvysílání a to buď okamžitě, nebo s volitelným časovým nastavením. Rozhlasová ústředna bude umožňovat zaznamenat samostatná hlášení, znělky, varovná hlášení, zvuky sirén apod.

Zálohování ústředny

Vysílací pracoviště se standardně napájí ze sítě 230V/50Hz. Pro zajištění nepřetržité pohotovosti bude nutné vysílací pracoviště zálohovat záložním zdrojem pro případ výpadku hlavního napájení ze sítě. To umožní provedení hlášení i při výpadku napájení ze sítě. Každý výměsta volí záložní zdroj dle podmínek kladených na koncové prvky napojené do JSVV.

Napojení do systému JSVV

Celý systém bude napojen do „JSVV - Jednotný systém varování a vyrozumění obyvatelstva“. Pomocí přijímače se tak výstražné zprávy odeslané z centrálního pultu IZS příslušného kraje odvysílají přes vysílací ústřednu na jednotlivé přijímací hlásiče bezdrátového varovného systému. Dle požadavků příslušných krajských pracovišť, bude zaručeno použití obousměrných sirénových přijímačů. Modul bude vyhovovat požadavkům na koncové prvky připojené do jednotného systému varování a informování – nová verbální hlášení (č. j. MV-24666-1/PO-2008).

SMS modul

SMS modul s ovládacím programem bude sloužit k pohodlnému a jednoduchému odesílání varovných SMS zpráv přednastaveným skupinám příjemců. Vlastní texty zpráv mohou být uloženy jako txt soubory k dalšímu použití. Stejně tak i přednastavená telefonní čísla mohou být uložena i se jmény a rozdělena do jednotlivých kategorií.

Vysílač a encoder paging Pocsag

Systém bude umožňovat vysílání krátkých zpráv (SMS) na GSM telefony a přenosné domácí přijímače (pagery). Domácí přijímače budou sloužit členům povodňové komise, členům JSDH, případně neslyšícím občanům. Domácí přijímače budou využívat komunikační protokol POCSAG a budou provozovány v pásmu VHF. Součástí odbavovacího pracoviště VIS bude vysílač a encoder POCSAG. Na ovládacím počítači VIS bude nainstalována SW aplikace pro odesílání SMS v pagingové síti a síti GSM. Při výpadku všech mobilních operátorů, slouží ke svolání a informování členů krizové komise.

Převaděč VF signálu

Převaděč VF signálu je zařízení, které zaručuje kvalitní pokrytí VF signálem dané technologie na celém území města či města

1.1.2 Žádost o udělení individuálního oprávnění k využívání rádiových kmitočtů.

Bezdrátový místní informační systém bude fungovat na kmitočtu Českého telekomunikačního úřadu dle individuálního oprávnění (privátní kmitočet). Individuální rádiový kmitočet je podstatný pro zajištění správného a bezchybného provozu bez vzájemného ovlivňování mezi ústřednou a prvky varovného a výstražného systému. Individuální oprávnění k využívání rádiových kmitočtů udělí Český telekomunikační úřad na základě žádosti podané písemně nebo elektronicky. Podmínky, za nichž mohou být rádiové kmitočty využívány, stanovuje Zákon č. 127/2005 Sb. Individuální rádiové kmitočty budou fungovat na základně obecných nařízení Českého telekomunikačního úřadu.

1.1.3 Parametry softwaru a aplikací

- Vytváření si vlastních rozhlasových relací ze záznamů a jejich ukládání na pevný disk (HDD) či jiná úložiště pro případné periodické odvysílání.
- Vytváření časového plánu automatického vysílání připravených relací.
- Okamžité odvysílání jednotlivých zaznamenaných relací.
- Spuštění signálu všeobecné výstrahy dle standardizovaných požadavků HZS ČR.
- Adresovatelnost vysílání.
- Aplikace bude mít dostatečné zabezpečení přístupovými hesly.
- Ovládací aplikace bude umožňovat nastavení periodické diagnostiky koncových prvků varování – obousměrných bezdrátových hlásičů.
- Aplikace bude zaznamenávat historii veškerých stavů v minimálním rozsahu: datum, čas, uživatel, činnost s možností filtrace údajů.

1.1.4 Přijímací zařízení

Jedná se o speciální obousměrný přijímač (hlásič), který používá digitálního přenosu na individuálních kmitočtech určených dle ČTÚ. Přijímač zpracovává signál z vysílací ústředny, dekóduje ho, odvysílá relaci a po ukončení se ukončovacími kódy přepne do klidového stavu.

Přijímací hlásič se skládá z následujících částí:

- přijímač se zabudovaným digitálním dekodérem,
- zesilovač,
- modul dobíjení 230V AC/12V DC,
- záložní bezúdržbová gelová baterie 12V 7,2Ah,
- přijímací anténa,
- tlakové reproduktory.

Přijímací hlásiče se budou instalovat na sloupy veřejného osvětlení. Pokud v místě nebudou vhodné sloupy veřejného osvětlení, umístí se hlásiče se souhlasem energetické společnosti E.ON na sloupy nízkého napětí (NN). Hlásiče budou zálohované, a budou se tedy muset pravidelně dobíjet. Nejčastěji se dobíjí ze sítě VO. V době hlášení však fungují ze záložního zdroje. Venkovní přijímací hlásiče budou schopné provozu i při výpadku napětí ze sítě po dobu min. 72 hodin, a to v souladu s požadavky na koncové prvky připojení do JSVV (viz. schválení č.j. MV-24666-1/PO-2008).

Požadované parametry hlásičů:

- Systém bude založen na radiově řízených akustických jednotkách, bezdrátových hlásičích. Venkovní bezdrátové hlásiče budou sloužit k ozvučení veřejných venkovních prostor. Minimální požadovaný akustický výkon akustické jednotky typu „bezdrátový hlásič“ bude min. 30W. Akustické prvky systému MIS budou mít dostatečný výkon, kvalitu a srozumitelnost verbální akustické informace i varovných tónů s možností dostatečného rozsahu v nastavování výkonových parametrů pro každý akustický prvek.
- Nabíjecí systém bude obsahovat kompenzaci nabíjecího proudu při změnách okolní teploty.
- Každá akustická jednotka (obousměrný bezdrátový hlásič) bude umožňovat nastavení minimálně 4 adres (jedné individuální, dvou skupinových a jedné generální).
- Obousměrné bezdrátové hlásiče budou vybaveny diagnostikou se schopností indikovat například následující stavy:
 - provozní stav hlásiče

- napětí akumulátoru
- poslední aktivace hlásiče
- stav ochranného kontaktu krytu

1.1.5 Vliv na životní prostředí

Projekt svým charakterem nemá žádný vliv na kvalitu ovzduší, vod a ostatních složek životního prostředí. Z hlediska hygienických norem nedojde v žádném případě k překročení expozičních hodnot na obyvatelstvo. Zvýšení hladiny hluku nastane pouze v době vysílání, což je efekt, který se od lokálního výstražného a varovného systému očekává. Hladinou hluku zde uvažujeme mluvený projev, znělku, hudbu či jiný akustický výstup.

1.1.6 Stavební úpravy

Před montáží vysílacího zařízení a přijímacích zařízení bude třeba mít jištěný přívod elektrické energie do jejich bezprostřední blízkosti, proto bude často využíváno již stávajících sloupů veřejného osvětlení. Bude také nutno provést drobné stavební úpravy v místě rozhlasové ústředny – prostupy kabeláže zdmi, fixace kabelu na krovech atd.

Úprava elektroinstalace v místnosti odbavovacího pracoviště bude spočívat v připravenosti zásuvky 230V/16A volně přístupné a určené pro napájení odbavovacího pracoviště. Okruh jištěný tímto jističem bude samostatný a řádně označen pro potřeby servisu a nezbytné údržby. Tento přívod bude opatřen výchozí revizí.

Veškerá zařízení umístěná na střeších objektů, domů a na sloupech veřejného osvětlení budou chráněna před účinky atmosférické energie uzemněním svých vodivých hmot v souladu s ČSN normami.

1.2 Způsob umístění prvků ozvučení

Při návrhu rozmístění prvků (bezdrátových hlásičů) se obecně klade důraz na:

- Komplexní ozvučení dané lokality pomocí minimálního množství bezdrátových hlásičů a reproduktorů.
- Umístění bezdrátových hlásičů pokud možno na sloupy veřejného osvětlení, které jsou v majetku obce, nebo na výložníky připevněné k městským budovám, případně na sloupy nízkého napětí.

Bezdrátový hlásič bude instalován do výšky asi 3–4 m, reproduktory do výšky 4-5 m. Hlásič bude napájen ze svorkovnice v dolní části sloupu, kam bude vložena pojistka T6,3A pro jištění hlásiče. Napájecí kabel povede vnitřkem sloupu, popřípadě v chrániče na povrchu sloupu v případě betonových sloupů VO.



Schéma instalace bezdrátových hlásičů

1.3 Lokální výstražný systém

Navržený automatický měřicí systém se skládá z vlastní automatické měřicí telemetrické stanice a z připojených čidel (hladinových čidel, srážkoměrů atp.).

1.3.1 Automatická měřicí stanice s funkcí GPRS a SMS

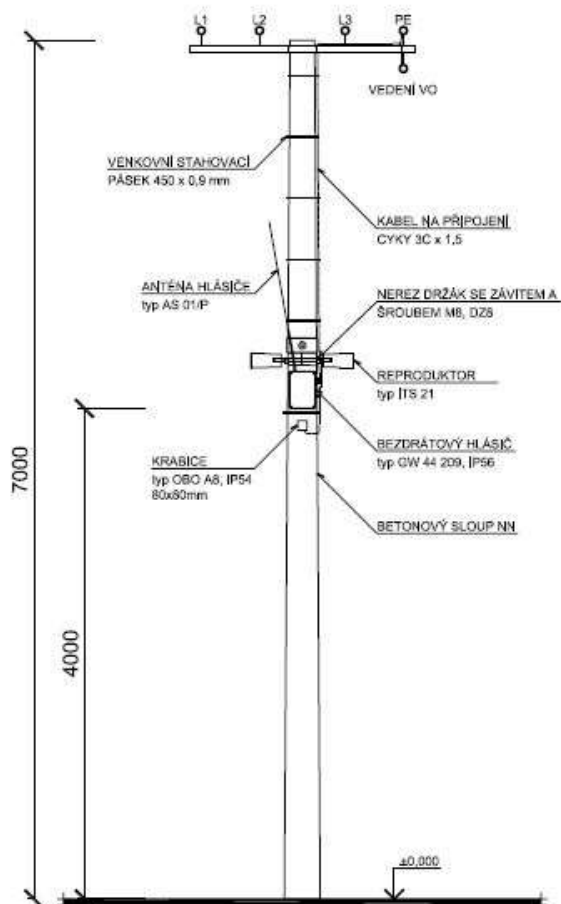
Měřicí záznamová a vyhodnocovací stanice bude sloužit k řízení sběru dat z připojených čidel (hladinová, srážková, případně teplotní čidla), bude provádět jejich vyhodnocení a

archivaci. Přenosový modul zabezpečí přenos dat a odesílání alarmových SMS při překročení nastavených limitních hodnot. Měřicí a vyhodnocovací jednotka bude provádět řadu autonomních operací bez potřeby zásahu obsluhy (např. řízení četnosti archivace a přenosu dat na základě dosažení limitních hodnot, výpočtové funkce). Překročení technologických limitních hodnot jednotky (např. pokles napájení, čidlo měřící mimo rozsah) bude znamenat odeslání alarmových zpráv provozovateli systému. Všechna měřená data budou odesílána na server, kde se budou v grafickém a číselném formátu dále archivovat a zpracovávat dle potřeb provozovatele.

Požadavky na provozní funkce lokálního výstražného systému:

- v místech bez síťového napájení a bez solárního panelu provoz měřícího systému minimálně 3 měsíce bez výměny akumulátorů,
- parametrické nastavení funkcí měřícího systému dálkovým přístupem,
- aktuální data a funkce SMS prezentovány v občanském čase,
- měřicí technika musí zabezpečit měření, vyhodnocení, záznam a datový přenos v extrémních klimatických podmínkách,
- délka záruční doby min. 2 roky,
- zaškolení objednatele,
- dokumentace a návody k měřicí technice v českém jazyce,
- volitelný interval záznamu dat v měřicí stanici.

Automatická měřicí stanice bude dále schopna zajistit:

- připojení různých typů hladinových čidel, srážkoměrných čidel, rychlostních a teplotních čidel,
- volitelný interval záznamu měřených dat,
- kapacita datové paměti min. 200 000 měřených hodnot,
- nadlimitní interval archivace měřených dat při překročení limitní hodnoty,
- datový přenos GPRS/GSM,
- přenos alarmových SMS pro zvolený okruh účastníků při překročení/podkročení limitní hodnoty,
- nastavení různých limitních stupňů (např. 1. 2. 3. SPA),
- možnost nastavení strmostního alarmu,

- možnost zdvojení hladinových čidel,
- výpočet klouzavých úhrnů srážek (10 min, 1 hod, 6 hod, 24 hod),
- přepočítání hladin na průtoky podle Q/H charakteristiky měrného profilu,
- nastavení různých skupin příjemců alarmových zpráv podle charakteru limitní situace,
- nezávislost na připojení 230 V/50 Hz,
- vysoká odolnost v extrémních klimatických podmínkách,
- možnost zpřístupnění měřených dat na ftp serveru provozovatele (města)

1.3.2 Ultrazvuková sonda pro měření stavů hladin

Ultrazvukové sondy jsou založeny na principu měření časové prodlevy mezi vyslaným a přijatým ultrazvukovým impulsem. Sondy jsou vhodné pro měření výšky hladiny a okamžitého průtoky na otevřených měrných profilech a vodních tocích nebo pro měření výšky hladiny a objemu v jímkách a v nádržích.

Parametry měření

Ultrazvuková sonda bude mít měřicí rozsah min. 0,3-3m, a dlouhodobá chyba měření by neměla přesahovat 1 % z rozsahu. Pokročilá technika teplotní kompenzace bude minimalizovat možnost chyby vzniklé rychlými výkyvy teplot.

Napájení

Napájecí napětí pro ultrazvukovou sondu bude přivedeno kabelem společně se signálovými vodiči z řídicí jednotky. Tento typ sondy zpravidla vyniká velmi nízkou spotřebou, díky které se rozšiřuje oblast jejího využití. Sonda bude provozována s akumulátorovou stanicí.

Držáky ultrazvukových sond

Existuje velké množství držáků určených pro různé instalace, díky kterým není problém si vybrat ten nejvhodnější. Sonda bude vybavena modifikovatelným držákem, který umožní ukotvení jak na vodorovnou hranu (překlad nad měrným místem), tak i zespodu na strop.

Umístění hladinového sensoru

Hladinový sensor pro bezkontaktní měření bude umístěn tak, aby maximální možné hladiny nedosahovaly neměřitelnou oblast (tzv. „mrtvé pásmo“) ultrazvukové sondy. Při

instalaci bude zohledněna možná turbulence hladiny pod sondou a zarůstání koryta toku.

Teplotní a tlaková kompenzace pro sensory měření hladin

Ultrazvuková sonda bude vybavena automatickou teplotní kompenzací.

1.3.3 Vodočetná lať

Vodočetná lať bude instalována na vodoměrný profil kategorie C jako doplněk k automatizovanému měření stavů hladin. Pro instalaci se využívá zpevněných částí břehů případně pilířů mostů. Vodočetná lať bude velmi pevná, tvarově stálá a vyrobená z nevodivého a nekorodujícího materiálu. Standardně bude mít obdélníkový průřez a bude potažena velmi odolnou a nestíratelnou ochrannou vrstvou se stupnicí.

1.3.4 Interpretace dat a provozní náklady

Na provoz není nezbytně nutné pořizovat server a jeho programové vybavení. Provozní náklady jedné srážkoměrné stanice se skládají z plateb GSM operátorovi za přenesená data a dále z pronájmu serveru a služeb s tím spojených (datahosting). Náklady na datové přenosy prostřednictvím GPRS sítě závisí na typu použité SIM karty a počtu poslaných SMS, obvykle se náklady pohybují mezi 30–50,- Kč /měsíc /stanici při každodenním předávání dat na server. U paušálních SIM karet jsou provozní náklady za GPRS datové přenosy nižší díky nižší ceně za přenesená data (obvykle 0,03 Kč/kB na rozdíl od 0,07 Kč za kB u předplacených SIM karet) a systému účtování po 1 kB (5 kB u předplacených SIM karet). U mnoha stanic jsou pak náklady za GPRS datové přenosy nižší než 10,- Kč za měsíc. K tomu je však potřeba připočítat pravidelné paušální platby a platby za odeslané SMS zprávy.

Zasílání dat z měřicích zařízení je možné řešit zpoplatněným pronájmem místa na datovém serveru u dodavatele měřicích stanic nebo si nechat zasílat data zdarma na nějaký veřejně přístupný server. Data z měřicích zařízení budou přenášena na libovolně zvolený server žadatele.

Data budou na serveru v grafické a tabelární formě. Archivování a zobrazování dat bude zajištěno po celou dobu udržitelnosti projektu. Data se budou zobrazovat v povodňovém

plánu a na stránkách města. Data budou na server odesílána prostřednictvím GPRS nebo pomocí WIFI odesílány přímo na server přes internet.

Provoz a údržba měrného bodu LVS

Zajištění provozu měřicí techniky a funkčnosti měrného bodu a LVS lze rozdělit na 2 úrovně. Základní údržba zahrnuje zejména kontrolu upevnění, stability a vizuálního stavu měrného čidla, případnou základní opravu či odstranění případných nečistot, kontrolu komunikace s měřicí stanicí a diagnostiku provozních funkcí měřicí stanice, případnou výměnu baterie, kontrolu odesílání alarmových SMS, porovnání aktuálně měřené hladiny s měrným bodem a vodočtem, případnou úpravu nastavení stanice, posouzení měrného bodu (změny koryta, překážky v měření apod.), fotodokumentace, kontrolu stavu a funkčnosti solárního panelu. Doporučený interval základní kontroly je 1 měsíc, na základě zkušeností lze tento interval upravit podle skutečných potřeb. Minimální počet provedení základní údržby je však 2x ročně, a to na jaře po ukončeném zimním období a na podzim, kdy bude technika připravována na provoz v zimním období. Základní údržba by měla být prováděna pověřenou a zaškolenou osobou provozovatele LVS.

Další úroveň je posouzení funkční způsobilosti měrného bodu a LVS. Doporučený interval těchto servisů je 2-3 x ročně. Výsledkem tohoto servisu bude posouzení funkční způsobilosti měrného objektu a posouzení funkční způsobilosti LVS. V rámci tohoto servisu se provádí zejména kontrola měrného bodu a technologie měření, v případě potřeby úprava nastavení měřicí techniky, volba limitní hodnoty, kalibrace hladinové sondy (doporučený interval kalibrace je min. 1x ročně). V rámci posouzení funkční způsobilosti LVS se bude jednat zejména o kontrolu provázanosti měrných bodů LVS s povodňovými plány, aktuálnosti telefonních čísel, aktuálnosti SPA, vyhodnocení poruch apod. Součástí těchto servisních opatření bude zpracování protokolů o posouzení funkční způsobilosti.

Kromě pravidelných prohlídek může dojít také k mimořádným servisům, a to zejména v případě poruchy či podstatných změn v měrném profilu, kontroly po povodních apod.

Orientační rozpočet provozních nákladů na LVS

Orientační rozpočet provozních nákladů na LVS vychází z příručky *Lokální výstražné a varovné systémy v ochraně před povodněmi*, dle které se náklady na provoz LVS skládají

z měsíčních sazeb za údržbu a provoz datového serveru a nákladů na servisní práce. Pro projekty s vlastním komunikačním serverem a vizualizací měřených dat je potřeba započítat do nákladů i údržbu a provoz těchto zařízení.

Orientační ceny (bez DPH a nákladů na dopravu):









Pronájem serveru, platby za provoz SIM	200,- Kč / měsíc / měrný bod
Odborný servis	1.500-2.000,- Kč / měrný bod
Odborné posouzení funkční způsobilosti LVS	dle rozsahu provedených prací

1.3.5 Založení návrhového hlásného profilu v POVIS

V rámci přípravy projektu bude do databáze POVIS založen návrhový hlásný profil a srážkoměrná stanice, které budou dle projektu instalovány.

Založení hlásného profilu

 Seznam hlásných profilů

Identifikátor hlásného profilu	<input type="text"/>
Jméno/Název	<input type="text"/>
Kategorie	Návrhový profil ▼
Kraj	<input type="text"/>  
Obec s rozšířenou působností	<input type="text"/>  
Obec	<input type="text"/>  
Katastr	<input type="text"/>  
Identifikátor zdroje dat	Povodňový plán ▼
Identifikátor objektu dle zdroje dat	<input type="text"/>
Popis zdroje dat	<input type="text"/>

Vizualizace založení hlásného profilu v POVIS

Postup pro vložení návrhového profilu je tento:

V databázi hlásných profilů/srážkoměrných stanic POVIS bude založen nový záznam s níže uvedenými parametry:

- identifikátor hlásného profilu/srážkoměru,
- jméno/název profilu,
- kategorie profilu – použije se volba „návrhový profil/srážkoměr“,

- popis zdroje dat – název projektu,
- poznámka – slouží pro uvedení výzvy, do které je projekt podáván (označení výzvy a datum otevření výzvy),
- provozovatele profilu,
- X,Y – JTSK souřadnice umístění profilu/srážkoměru,
- v případě hladinoměru vodní tok,
- v případě hladinoměru umístění na toku (kilometráž).

Při zakládání hlásného profilu města postupujeme tak, že identifikátor je tvořen písmeny OBC + kód města RUIAN + pořadové číslo, pro ORP platí analogicky písmeny ORP + Kód ORP CSU + pořadové číslo. V případě tvorby identifikátoru srážkoměru postupujeme analogicky s přidáním indexu „S“ za poslední číslici pořadového čísla.

1.3.6 Popis provozu lokálního výstražného systému

Měření stavů hladiny

Automatický měřicí systém bude ve standardním provozním režimu ve volitelných časových intervalech provádět měření a záznam dat z připojených čidel, jejich základní vyhodnocení a přenos dat na cílový server. V případě zvýšené hladiny přijde varovná SMS na předem definovaná mobilní telefonní čísla. Vodoměrné ani srážkoměrné stanice nikdy nespustí bez lidského faktoru informační systém (rozhlas). Rozhlas bude sloužit jako důležitý prvek pro předání verbální informace ohroženým občanům města.

Vzorové nastavení měřicí techniky:

- záznam měřených dat každých 10 minut,
- odeslání dat na cílový server 4x denně (volitelný časový interval), při překročení limitních hodnot hladiny v intervalu 60 min., případně 10 min,
- odeslání výstražných SMS po překročení limitní hodnoty hladiny cílové skupině příjemců,
- nastavení limitní hodnoty stupňů povodňové aktivity,
- odesílání výstražných technologických SMS (porucha čidla, pokles napětí baterie, výpadek externího napájení).

Při překročení nastavené limitní hodnoty hladiny měřicí systém automaticky přejde do stavu nadlimitního intervalu archivace a také do nadlimitního intervalu odesílání dat na server. V praxi to bude znamenat, že systém začne častěji provádět měření stavů hladin a data se také budou doplňovat a zobrazovat na serveru v častějších intervalech. Současně bude prováděno odesílání alarmových SMS zpráv cílové skupině příjemců nebo se nastaví do režimu příjmů a odpovědí na dotazové SMS (tento režim je doporučen pouze při napájení stanice z el. sítě).

Při podkročení limitních hodnot hladiny, tj. při ukončení výstrahy, měřicí systém přejde do standardního provozního režimu.

Dlouhá Ves (Otava)

Stav hladiny od 01.06.2013 do 07.06.2013

Zobrazit Hladinu Graf Týdenní Zobrazit týden od 01.06.2013 Zobrazit

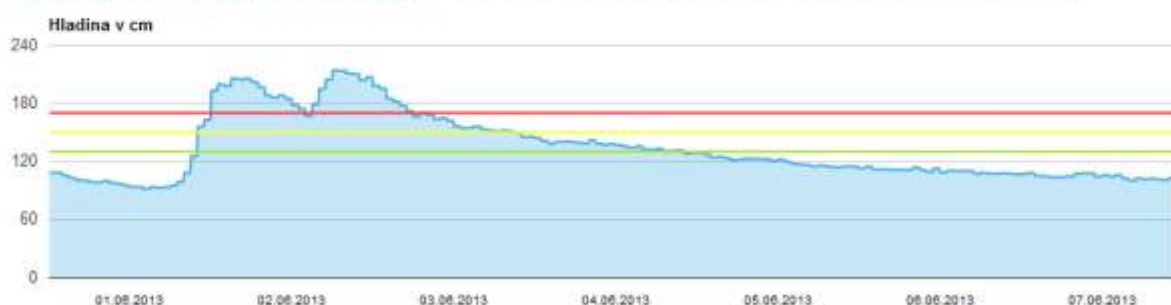

Stav od 01.06.2013 do 07.06.2013

	Hladina (cm)	Tlak (kPa)	Baterie (V)
07.06.2013 23:50	101.8	95.896	12.951
07.06.2013 23:40	100.4	95.899	12.956
07.06.2013 23:30	101.3	95.901	12.961
07.06.2013 23:20	100.8	95.898	12.961
07.06.2013 23:10	102.6	95.898	12.951
07.06.2013 23:00	101.9	95.891	12.843
07.06.2013 22:50	101.7	95.89	12.98
07.06.2013 22:40	101.6	95.882	12.985
07.06.2013 22:30	101	95.884	12.985
07.06.2013 22:20	100.2	95.887	12.99
07.06.2013 22:10	102	95.895	12.98
07.06.2013 22:00	102.9	95.898	12.882
07.06.2013 21:50	101.6	95.891	13.005

- I SPA (130 cm)
- II SPA (150 cm)
- III SPA (170 cm)

Nejvyšší zaznamenaný stav:
02.06.2013 - 215.7cm

Průměrný vodní stav: 78cm

[Evidenční list profilu](#)

Ukázka výstupu naměřených dat z vodoměrné stanice - webová aplikace

1.3.7 Popis směrodatných limitů povodňové aktivity

Stupně povodňové aktivity (SPA) se vyhlášují na základě dosažení směrodatných limitů, které jsou vyjádřeny vodními stavy nebo výjimečně průtoky v hlásném profilu.

Prvním krokem bude určení části toku, pro který se stanoví stupně povodňové aktivity. Dále následuje výběr kritického místa, ve kterém dochází k vybřežení toku případně k

jiným škodám způsobeným přechodným zvýšením stavů hladin. Toto místo bude určující pro chování celého lokálního výstražného systému.

Kritický úsek bude zaměřen (podélný sklon dna a hladiny, příčný profil) a bude provedeno měření průtoků. Pomocí hydraulického výpočtu budou stavům hladiny přiřazeny průtoky včetně kritických vodních stavů a průtoků.

Hodnoty průtoků a stavů hladin z kritického místa vyběžení budou přeneseny do místa hlásného profilu kat. C s automatizovaným měřením. Také v tomto případě bude provedeno hydrometrické měření průtoků, potřebné zaměření a zpracování hydraulických výpočtů. Pro měrný profil bude zpracována měrná křivka průtoků (MKP), pro její extrapolaci mimo měřené průtoky bude použito hydraulických výpočtů. Měrná křivka bude uložena do automatické měřicí stanice společně se směrodatnými limity povodňové aktivity.

Pro potřeby zhodnocení hydraulických a hydrologických vlastností se provádí měření průtoků hydrometrickou vrtulí, případně přístroji typu ADCP nebo jinou vhodnou metodou, zaměření sklonu hladin a průtočných profilů, zaměření míst vyběžení a stanovení konsumpční křivky.

Hydrologické měření průtoků

Pro potřeby změření aktuálního průtoku v době měření bude provedeno hydrometrické měření metodou rychlostního pole dle ČSN EN ISO 748. Metoda rychlostního pole spočívá v měření bodových rychlostí proudění v přesně daných pozicích průtočného profilu a výpočet k tomu odpovídajících průtočných ploch, kdy výsledkem je celková hodnota průtoku. V místech, kde to umožňuje velikost toku, může být pro zaměření průtoků využito přístroje typu ADCP, popřípadě jiné vhodné metody.

Př.: Při stavu hladiny „... m byl aktuální průtok „... m³.s⁻¹ s nejistotou měření „... %, střední profilovou rychlostí „... m.s⁻¹ a omočeným obvodem „... m.

Konsumpční křivka

Pro potřeby stanovení Q/H charakteristiky bude provedeno měření průtoků hydrometrickou vrtulí a stanovení konsumpční křivky dle ČSN ISO 1070 metody sklonu a plochy, případně zaměření pomocí přístroje typu ADCP, nebo jinou vhodnou metodou.

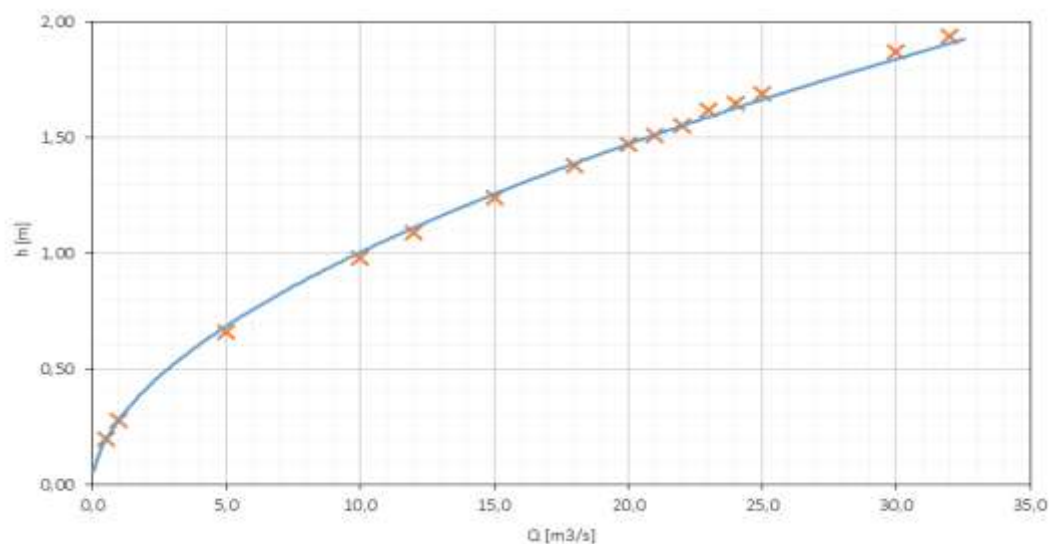

Ilustrační obrázek konsumpční křivky

Zaměření sklonu hladiny a vybřežení toku

Průtok odpovídající měřenému stavu hladiny měrným bodem LVS bude přenesen do kritického místa vybřežení toku a budou stanoveny směrodatné limity povodňové aktivity.

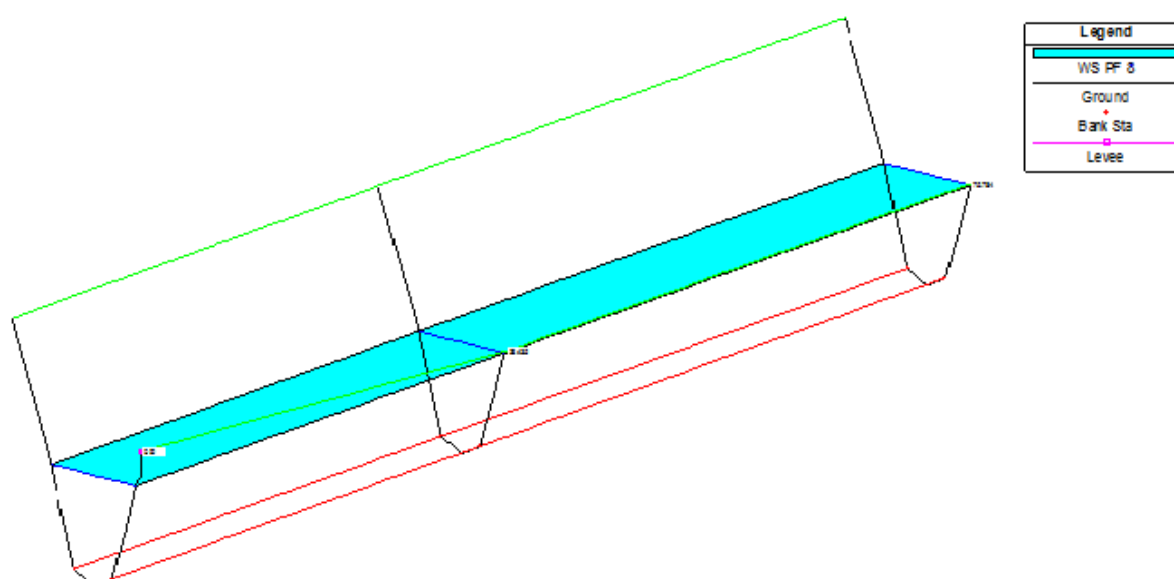

Charakteristika koryta při vybřežení

Další nutné podklady:

Po každé větší povodni se doporučuje na úrovni jednotlivých obcí posoudit, zda zaznamenané překročení směrodatných limitů SPA odpovídalo charakteru situace v povodňovém úseku a případně navrhnout jejich úpravu.

Hydraulické výpočty a výpočty pro stanovení SPA včetně stanovení měrné křivky v rámci tohoto projektu budou provedeny před započítáním instalace LVS.

2 Umístění infrastruktury

V rámci daného projektu bude pořizována následující infrastruktura:

Typ zařízení	Počet
Vysílací ústředna	1
Bezdrátové hlásiče	176
Reproduktory	410
Převaděč VF signálu	1
Vodoměrná stanice – ultrazvukové čidlo	1
Vodočetná lať	1

Níže popsaný systém má za cíl zlepšit preventivní protipovodňovou ochranu města a varování jejích obyvatel. Ve městě Ivančice a okolí byl proveden terénní průzkum, na jehož základě bylo navrženo umístění infrastruktury, jak je popsáno v této kapitole. Při posouzení návrhu lokality pro měření hladin, návrhu umístění sensoru v toku, typu sensoru pro měření hladin bylo přihlédnuto k metodice *Lokální výstražné a varovné systémy v ochraně před povodněmi* a také ke zkušenostem města z předchozích povodní. V rámci umístění měrných čidel bylo také posouzeno umístění řídicí jednotky v souladu s morfologií koryta a možným rozsahem zaplavení.

Navržený bod bude zohledňovat stávající hlásné profily kat. A, B a také již provozované hlásné profily kat. C s automatickým pozorováním, stejně tak stávající srážkoměrné stanice s automatickým pozorováním. Nový měrný bod LVS bude koncepčně začleněn do již stávajících provozovaných měrných bodů, a bude tak vhodně doplňovat a rozšiřovat informace o povodňové situaci v zájmové lokalitě.

Vysílací a řídicí pracoviště

V sídle městského úřadu Ivančice bude instalováno vysílací pracoviště lokálního výstražného a varovného systému. Vysílací zařízení bude doplněno o modul napojení na zadávací pracoviště Integrovaného záchranného systému (IZS) sloužící jakožto Jednotný systém varování a informování (JSVV). Součástí vysílacího zařízení bude také modul telefonního vstupu pro urgentní spuštění varovného hlášení pověřenou osobou. Vysílací zařízení rovněž umožňuje směřovat vysílání do více skupin přijímacích hlásičů.

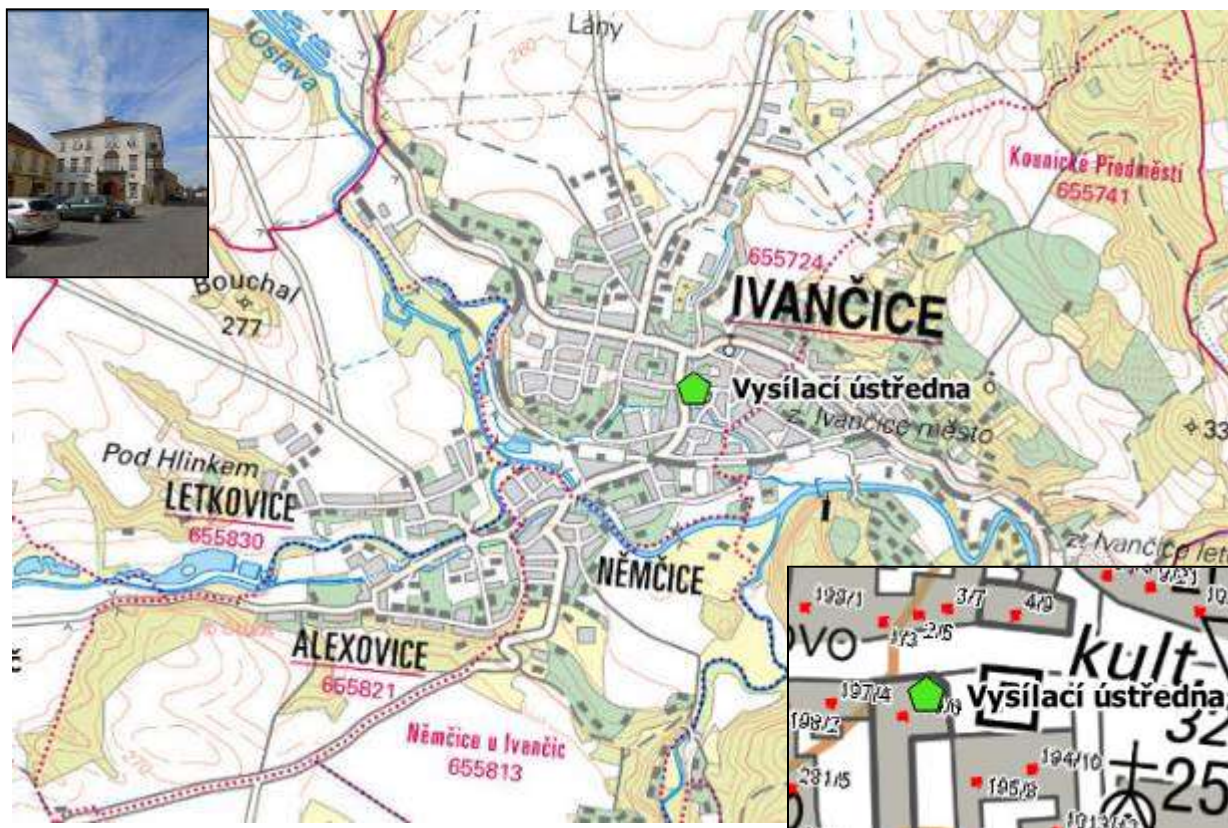

Umístění vysílací ústředny v budově úřadu města (červené body značí čísla popisná)

Převaděč VF signálu

Převaděč VF signálu bude po konzultaci se statutárním zástupcem města umístěn ve školní budově v místní části Řeznovice, aby bylo zajištěno kvalitní pokrytí VF signálem dané technologie.

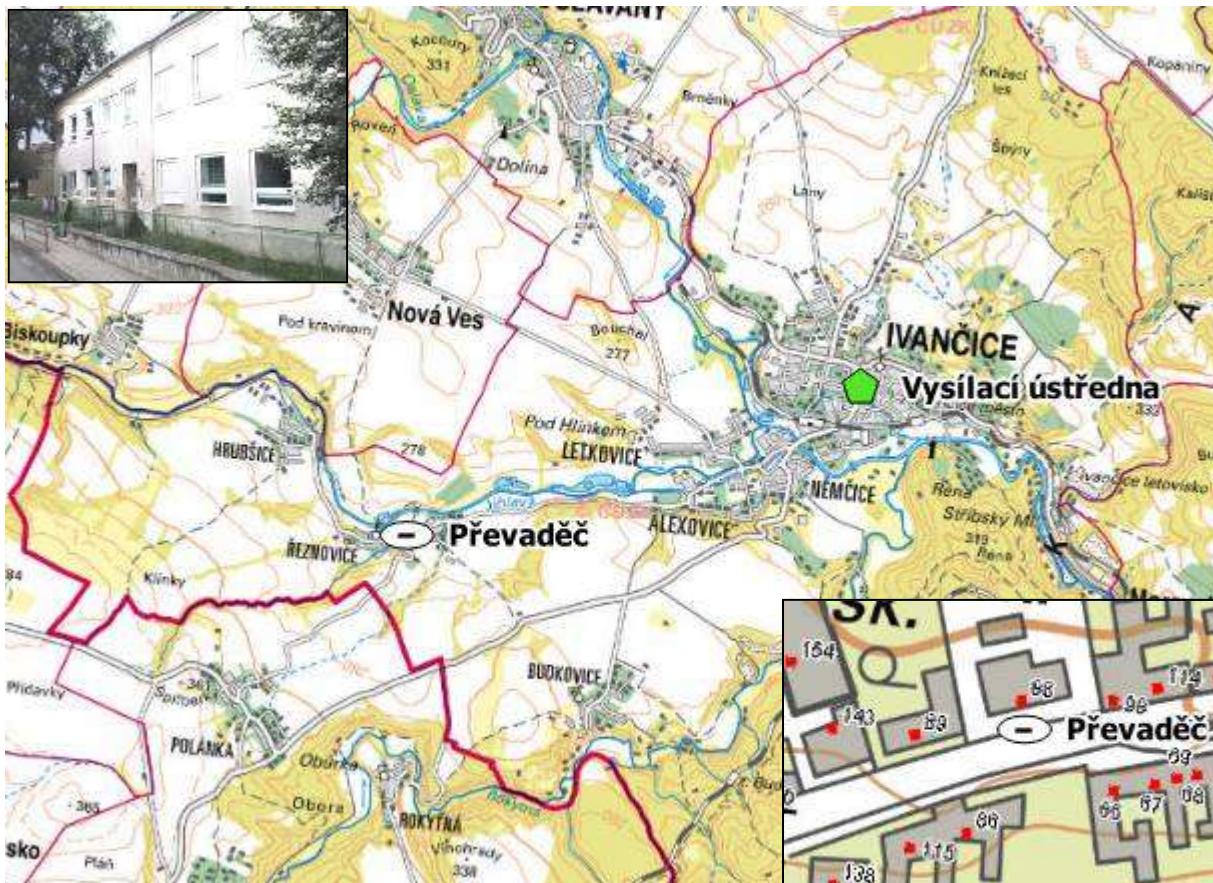







Umístění převaděče v místní části Řeznovice (červené body značí čísla popisná).





Přijímací část (venkovní ozvučení)





Následující tabulka a mapy přehledně shrnují umístění jednotlivých hlásičů, které budou v rámci projektu instalovány:





Umístění venkovních přijímačů





Město Ivančice				
<i>Umístění hlásiče (adresa, č. p., lokace)</i>	<i>Vlastník</i>	<i>Typ sloupu</i>	<i>Počet reproduktorů</i>	<i>Fotografie navrhovaného umístění</i>
1. ul. Mlýnská	Město	VO	3	
2. náměstí infocentrum	Město	VO	2	
3. ZŠ V. Menšíka	město	VO	2	





4.	ZŠ Růžová	město	VO	2	
5.	ul. J.Schwarce č.p. 9	město	VO	3	
6.	ul. Kounická č.p. 1	město	VO	4	
7.	ul. Kounická č.p. 29	EON (č. sloupu 73)	NN	2	

8. hřbitov	EON (č. sloupu 148)	NN	3	
9. ul. U Cihelny č.p. 22	EON (č. sloupu 156)	NN	2	
10. ul. U Cihelny	EON (č. sloupu 158)	NN	2	
11. za hřbitovem	město	VO	2	





12. ul. Pod Jakubem č.p. 38	město	VO	2	
13. ul. Pod Jakubem č.p. 66	město	VO	2	
14. ul. Slunečná č.p. 13	EON (č. sloupu 23)	NN	2	
15. ul. Slunečná č.p. 35	EON (č. sloupu 19)	NN	2	





16. ul. Slunečná č.p. 55	EON (č. sloupu 30)	NN	2	
17. ul. Nad Klínkem	město	VO	2	
18. ul. Nad Klínkem	město	VO	2	
19. ul. Novohorská č.p. 13	EON (č. sloupu 53)	NN	4	





20. ul. Novohorská č.p. 5	EON (č. sloupu 56)	NN	2	
21. ul. Horní Hlinky č.p. 57	EON (č. sloupu 91)	NN	3	
22. ul. Horní Hlinky č.p. 40	EON (č. sloupu 96)	NN	2	
23. ul. Dolní Hlinky č.p. 5	EON (č. sloupu 135)	NN	2	





24. ul. Dolní Hlinky	EON (č. sloupu 107)	NN	3	
25. ul. T. Procházky	město	VO	3	
26. ul. Mřenkova č.p. 24	EON (č. sloupu 115)	NN	2	
27. ul. Mřenkova č.p. 48	EON (č. sloupu 122)	NN	2	





28. ul. Mřenkova č.p. 84	EON (č. sloupu 129)	NN	2	
29. ul. Třešňova č.p. 9	město	VO	2	
30. ul. Břízová č.p. 19	město	VO	3	
31. ul. Břízová	město	VO	2	





32. ul. Lipová	město	VO	3	
33. ul. Javorová	město	VO	2	
34. ul. Na Brněnce č.p. 31	město	VO	2	
35. ul. Na Brněnce č.p. 38	město	VO	3	





36. ul. Na Brněnce č.p. 34	město	VO	3	
37. ul. Na Úvoze č.p. 16	město	VO	2	
38. ul. Na Úvoze	město	VO	4	
39. ul. Polní č.p. 17	město	VO	2	





40. ul. Na Úvoze č.p. 24	město	VO	4	
41. ul. Zemědělská	město	VO	2	
42. ul. Zemědělská č.p. 1134	město	VO	2	
43. ul. Padochovská	město	VO	2	





44. ul. Luční č.p. 1	město	VO	3	
45. ul. V Lánech	město	VO	3	
46. ul. M. Nováka	město	VO	2	
47. ul. Luční č.p. 11	město	VO	3	





48. ul. Oslavanská	město	VO	2	
49. ul. Oslavanská	město	VO	2	
50. ul. Za Ústavem č.p. 19	město	VO	3	
51. ul. Za Ústavem	město	VO	2	





52.	ul.	město	VO	3	
	Sportovní č.p. 846				
53.	ul.	město	VO	2	
	Okružní				
54.	ul.	město	VO	3	
	Okružní č.p. 17				
55.	ul.	město	VO	2	
	Okružní				





56. ul. Boží Hora č.p. 13	město	VO	2	
57. ul. Boží Hora	město	VO	3	
58. ul. Okružní	město	VO	3	
59. ul. Sportovní č.p. 1500	město	VO	2	





60. ul. J. Blahoslava č.p. 11	město	VO	2	
61. ul. Oslavanská č.p. 75	město	VO	2	
62. ul. Oslavanská	město	VO	3	
63. ul. Oslavanská	město	VO	2	





64. aut. Nádraží	město	VO	2	
65. ul. Široká č.p. 19	město	VO	2	
66. ul. Ostřihom č.p. 19	město	VO	2	
67. ul. Na Volvách č.p. 10	město	VO	2	





68. ul. Na Volvách	město	VO	2	
69. ul. Na Volvách č.p. 197	město	VO	2	
70. ul. Hybešova č.p. 13	město	VO	3	
71. ul. Krumlovsk á č.p. 5	město	VO	2	





72. ul. Krumlovská č.p. 19	město	VO	2	
73. ul. Krumlovská č.p. 63	město	VO	2	
74. ul. Krumlovská č.p. 39	město	VO	3	
75. ul. B.M.Kuldy č.p. 4	město	VO	2	





76. ul. B.M.Kuldy č.p. 16	město	VO	2	
77.	město	VO	3	
78. ul. P. Bezruče č.p. 1	město	VO	2	
79. ul. P. Bezruče č.p. 16	město	VO	2	

80. ul. J. Dvořáka č.p. 21	město	VO	2	
81. ul. Malovanská č.p. 3	město	VO	2	
82. ul. Ve Sboru	město	VO	2	
83. ul. U nové brány č.p. 41	město	VO	3	





84. ul. Rybářská č.p. 12	město	VO	2	
85. ul. Rybářská č.p. 44	město	VO	2	
86. ul. Pod rénou č.p. 37	město	VO	2	
87. ul. Na Réně	město	VO	2	





88.	ul.	město	VO	2	
	Tyršova				
	č.p. 18				
89.	ul.	město	VO	2	
	Tyršova				
90.	ul.	město	VO	2	
	Chřestova				
	č.p. 12				
91.	ul.	EON	NN	2	
	Kounická	(č.			
	č.p. 60	sloupu			
		66)			





92. ul. Kounická č.p. 45	EON (č. sloupu 69)	NN	2	
93. Drůbežní trh č.p. 6	město	VO	3	
m.č. Alexovice				
94. ul. Na Hrázi č.p. 136	město	VO	2	
95. ul. Tovární č.p. 14	EON (č. sloupu 57)	NN	2	



96. ul. Tovární	EON (č. sloupu 52)	NN	2	
97. ul. K Pekárce č.p. 33	město	VO	2	
98. ul. K Pekárce č.p. 124	město	VO	2	
99. ul. U Parku č.p. 462	EON (č. sloupu 2)	NN	2	





100. ul. U Parku č.p. 17	EON (č. sloupu 8)	NN	2	
101. ul. Pod Hájkem č.p. 25	EON (č. sloupu 15)	NN	3	
102. ul. Pod Hájkem č.p. 65	EON (č. sloupu 19)	NN	2	
103. ul. Zahradní	město	VO	2	





104.	ul.	EON (č. sloupu 24)	NN	2	
105.	ul.	EON (č. sloupu 29)	NN	2	
106.	ul.	EON (č. sloupu 34)	NN	2	
107.	ul.	EON (č. sloupu 61)	NN	3	





108. ul. U Hřiště č.p. 9	město	VO	2	
m.č. Letkovice				
109. ul. U Kapličky č.p. 217	město	VO	2	
110. ul. U Kapličky č.p. 21	EON (č. sloupu 27)	NN	2	
111. ul. Novoveská č.p. 15	EON (č. sloupu 17)	NN	4	





112.	ul. Říční 25	EON (č. sloupu 16)	NN	2	
113.	ul. Říční	město	VO	3	
114.	ul. Lužní 133	město	VO	2	
115.	ul. Novoveská č.p. 3	EON (č. sloupu 40)	NN	2	





116. ul. Dlouhá č.p. 28	EON (č. sloupu 5)	NN	2	
117. ul. Dlouhá č.p. 150	EON (č. sloupu 10)	NN	2	
118. ul. Dlouhá č.p. 115	EON (č. sloupu 35)	NN	2	
119. ul. Široké Louky	EON (č. sloupu 55)	NN	2	





120. ul. Pod Hlinkem č.p. 4	EON (č. sloupu 60)	NN	2	
m.č. Němčice				
121. ul. Ke Karlovu č.p. 300	město	VO	2	
122. ul. Za Hasičkou č.p. 27	město	VO	2	
123. ul. Za Hasičkou č.p. 1	EON (č. sloupu 37)	NN	2	





124. ul. K Lesu	EON (č. sloupu 35)	NN	2	
125. ul. K Lesu	EON (č. sloupu 31)	NN	2	
126. ul. K Lesu č.p. 182	EON (č. sloupu 26)	NN	4	
127. ul. Vodárensk á	EON (č. sloupu 19)	NN	3	





128. ul. Na Návsi č.p. 4	EON (č. sloupu 15)	NN	3	
129. ul. Ke Karlovu č.p. 8	EON (č. sloupu 5)	NN	3	
130. ul. Ke Karlovu č.p. 36	EON (č. sloupu 71)	NN	2	
131. ul. Ke Karlovu č.p. 223	EON (č. sloupu 66)	NN	2	





132. ul. Černá č.p. 278	EON (č. sloupu 46)	NN	2	
133. ul. V Zatáčce č.p. 88	město	VO	3	
134. ul. Kpt. Jaroše č.p. 200	město	VO	2	
135. ul. Školní č.p. 144	město	VO	2	





136. ul. Kaštanova č.p. 137	město	VO	3	
137. ul. Na Hrázi	město	VO	2	
m.č. Řeznovice				
138. č.p. 117	EON (č. sloupu 68)	NN	2	
139. u mostu	EON (č. sloupu 64)	NN	3	





140. č.p. 9	EON (č. sloupu 61)	NN	3	
141. č.p. 84	EON (č. sloupu 57)	NN	3	
142.	město	VO	3	
143. č.p. 147	EON (č. sloupu 48)	NN	2	





144. 162	č.p. město	VO	2	
145. 100	č.p. EON (č. sloupu 42)	NN	2	
146. 134	č.p. EON (č. sloupu 11)	NN	3	
147. 185	č.p. EON (č. sloupu 3)	NN	2	





148. 91	č.p.	EON (č. sloupu 15)	NN	3	
149. 104	č.p.	EON (č. sloupu 37)	NN	3	
150. 45	č.p.	EON (č. sloupu 18)	NN	3	
151. 83	č.p.	EON (č. sloupu 21)	NN	2	





152. 139	č.p.	EON (č. sloupu 26)	NN	3	
m.č. Hrubčice					
153. 104	č.p.	EON (č. sloupu 33)	NN	2	
154. 70	č.p.	EON (č. sloupu 27)	NN	2	
155. 115	č.p.	EON (č. sloupu 8)	NN	2	

156. 107	č.p. (č. sloupu 3)	EON NN	2	
157.	(č. sloupu 11)	EON NN	2	
158. 43	č.p. (č. sloupu 17)	EON NN	2	
159. 68	č.p. (č. sloupu 21)	EON NN	2	

160. 111	č.p. (č. sloupu 37)	EON NN	2	
161. č.p. 2	EON (č. sloupu 60)	NN	3	
162. 123	č.p. (č. sloupu 66)	EON NN	2	
163. 17	č.p. (č. sloupu 45)	EON NN	2	
m.č. Budkovice				

164. 24	č.p. EON (č. sloupu 60)	NN	2	
165.	EON (č. sloupu 57A)	NN	2	
166. MěÚ	EON (č. sloupu 4)	NN	2	
167.	EON (č. sloupu 16)	NN	3	

168.		EON (č. sloupu 25)	NN	2	
169. 31	č.p.	EON (č. sloupu 31)	NN	2	
170. 45	č.p.	EON (č. sloupu 45)	NN	2	
171. 19	č.p.	město	VO	3	

172. 23	č.p. (č. sloupu 13)	EON NN	3	
173. 82	č.p. (č. sloupu 69)	EON NN	3	
174. 92	č.p. (č. sloupu 48)	EON NN	2	
175. 113	č.p. (č. sloupu 52)	EON NN	2	

176. 129	č.p. (č. sloupu 56)	EON NN	2	
176	celkem		410	

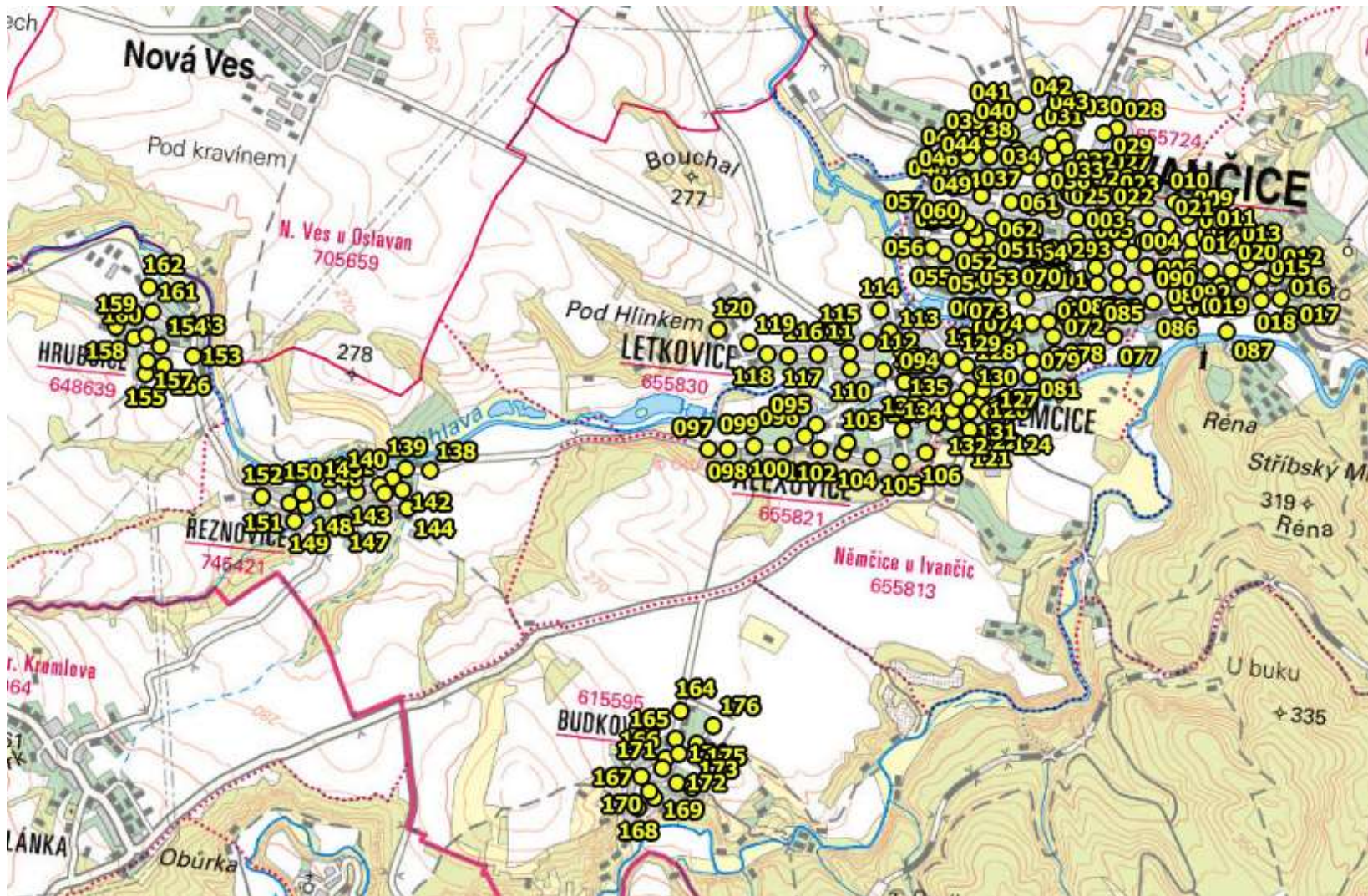

Rozmístění hlásičů ve městě Ivančice - náhled

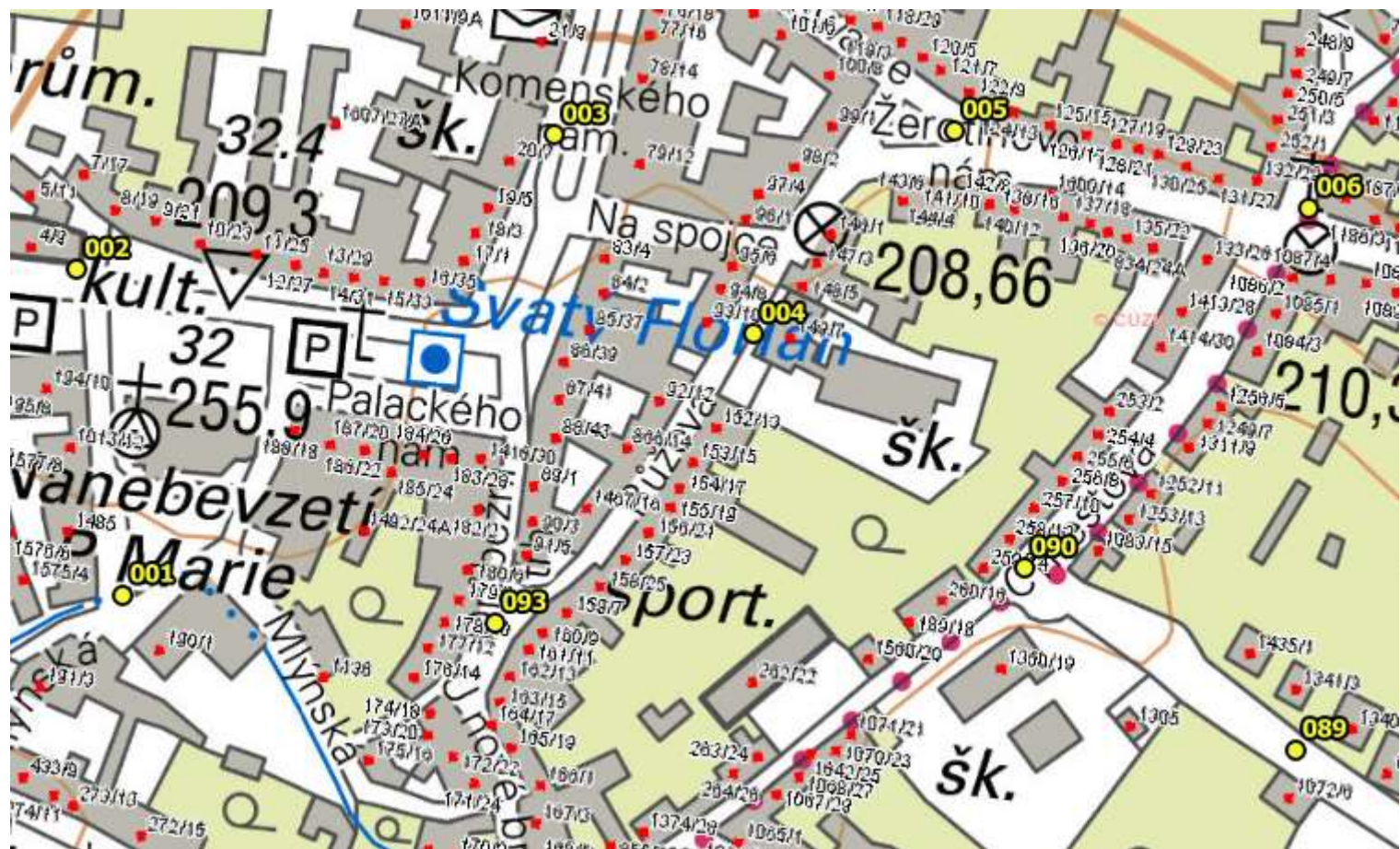

Umístění hlásičů ve městě Ivančice – detail 1

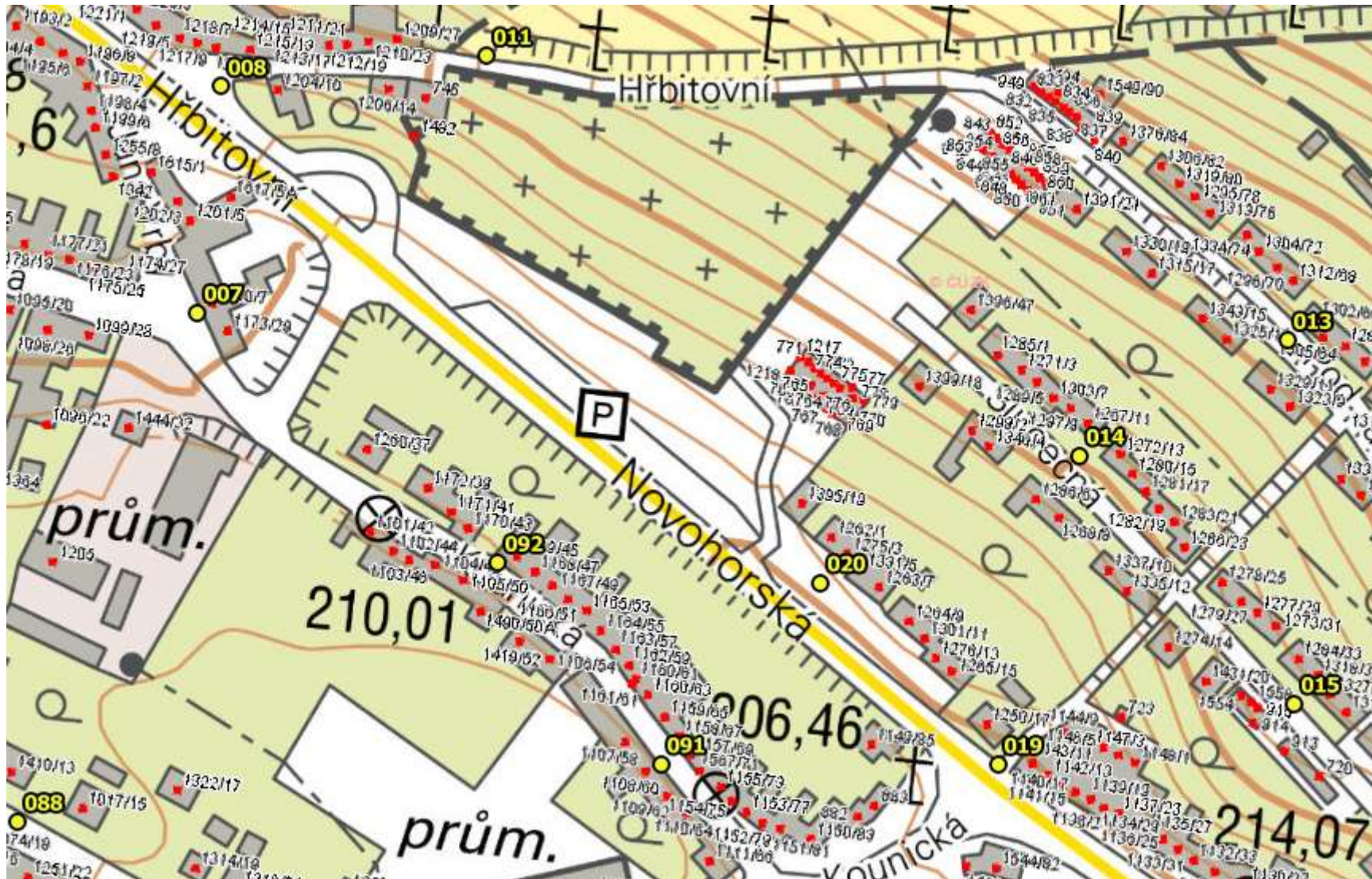

Umístění hlásičů v městě Ivančice – detail 2

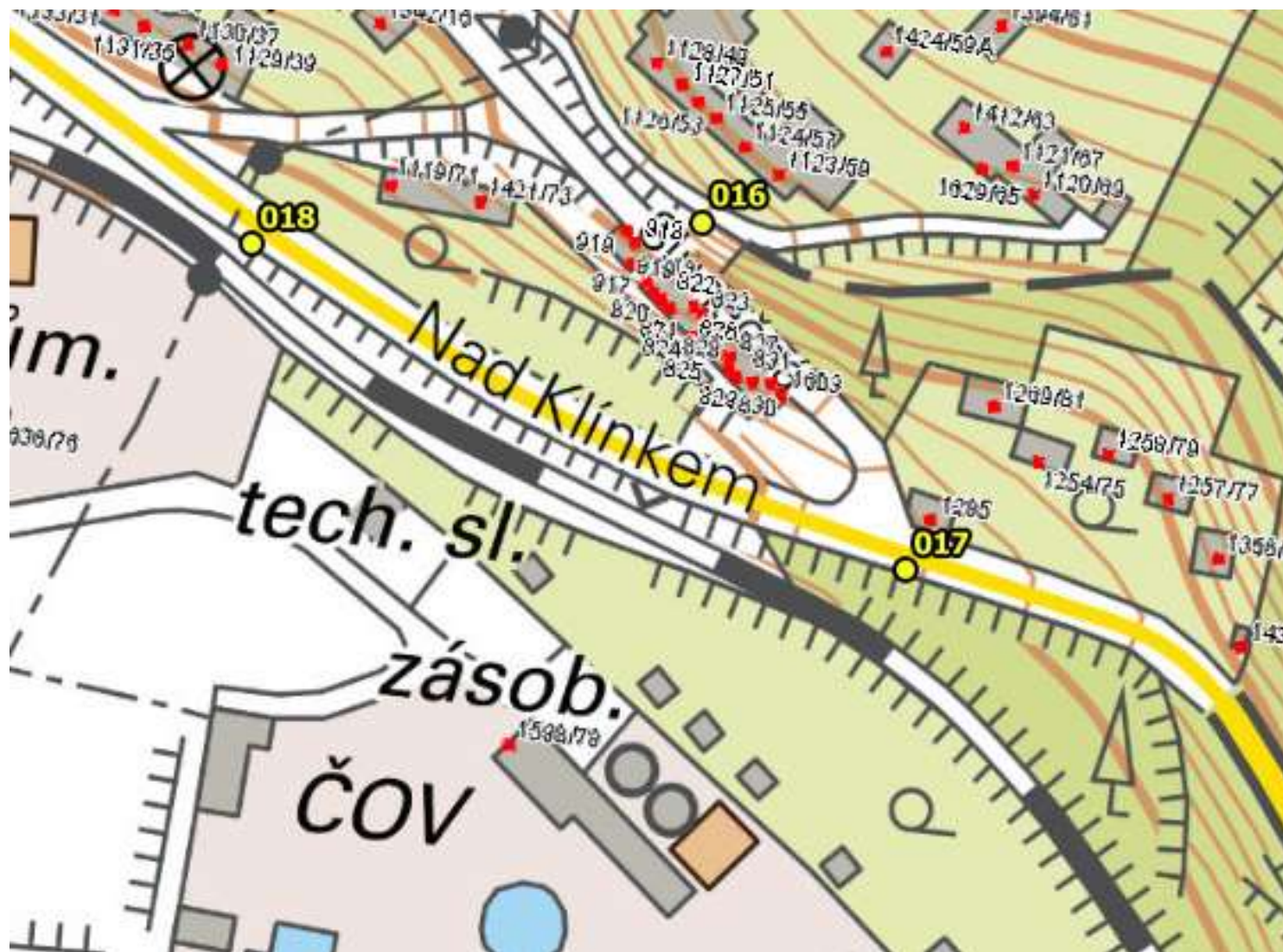

Umístění hlásičů v městě Ivančice – detail 3

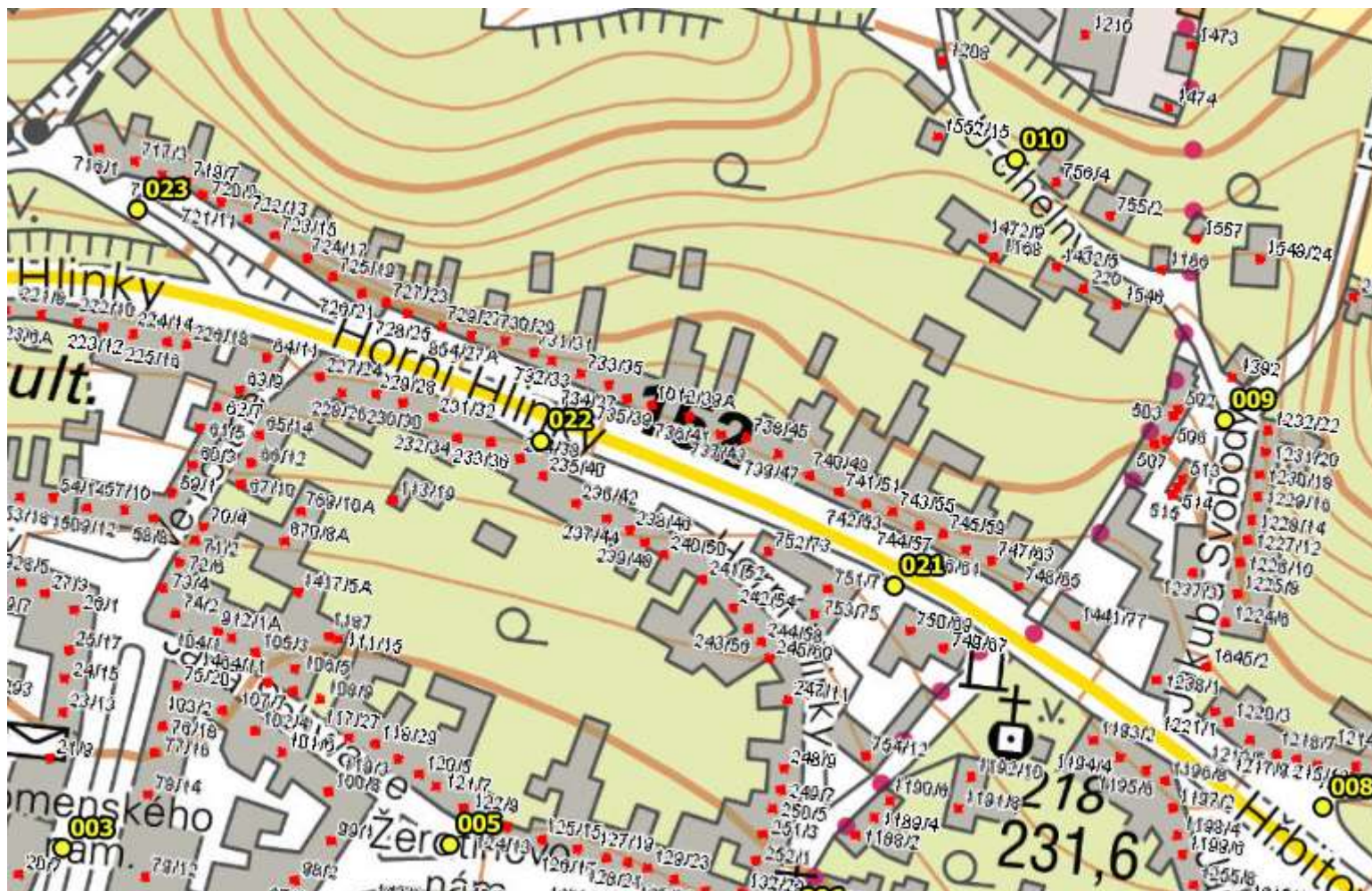

Umístění hlásičů v městě Ivančice – detail 4

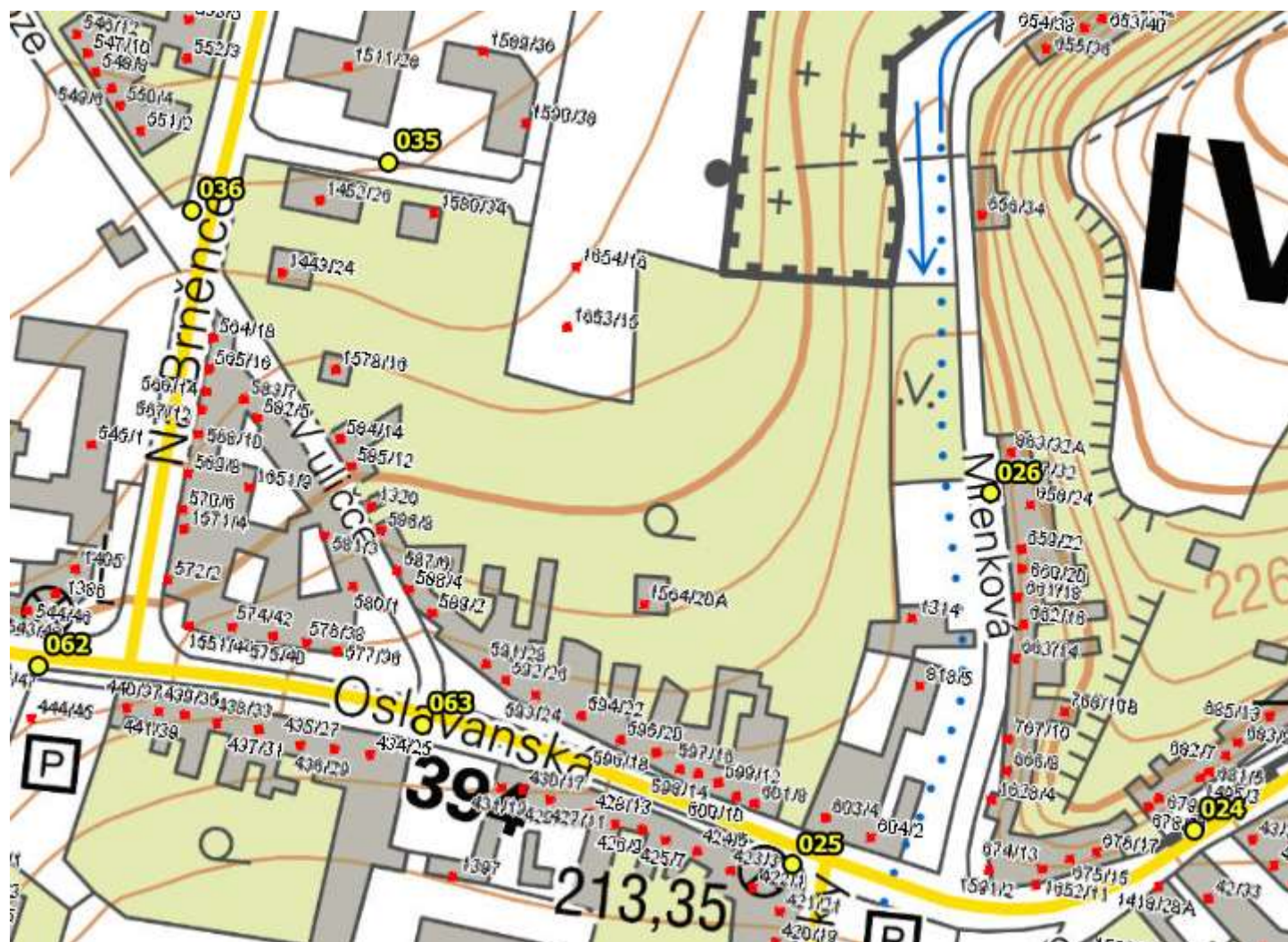

Umístění hlásičů v městě Ivančice – detail 5

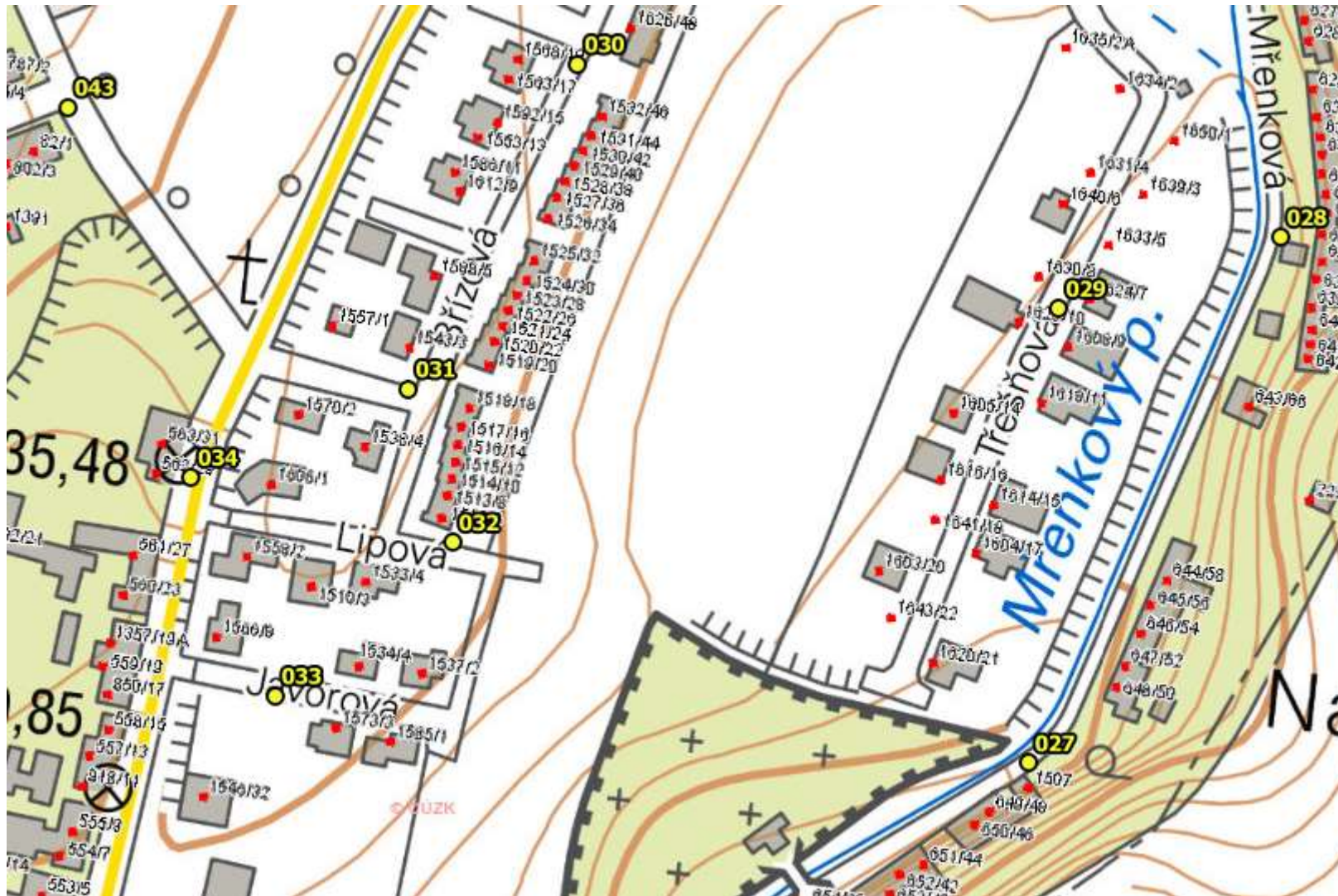

Umístění hlásičů v městě Ivančice – detail 6

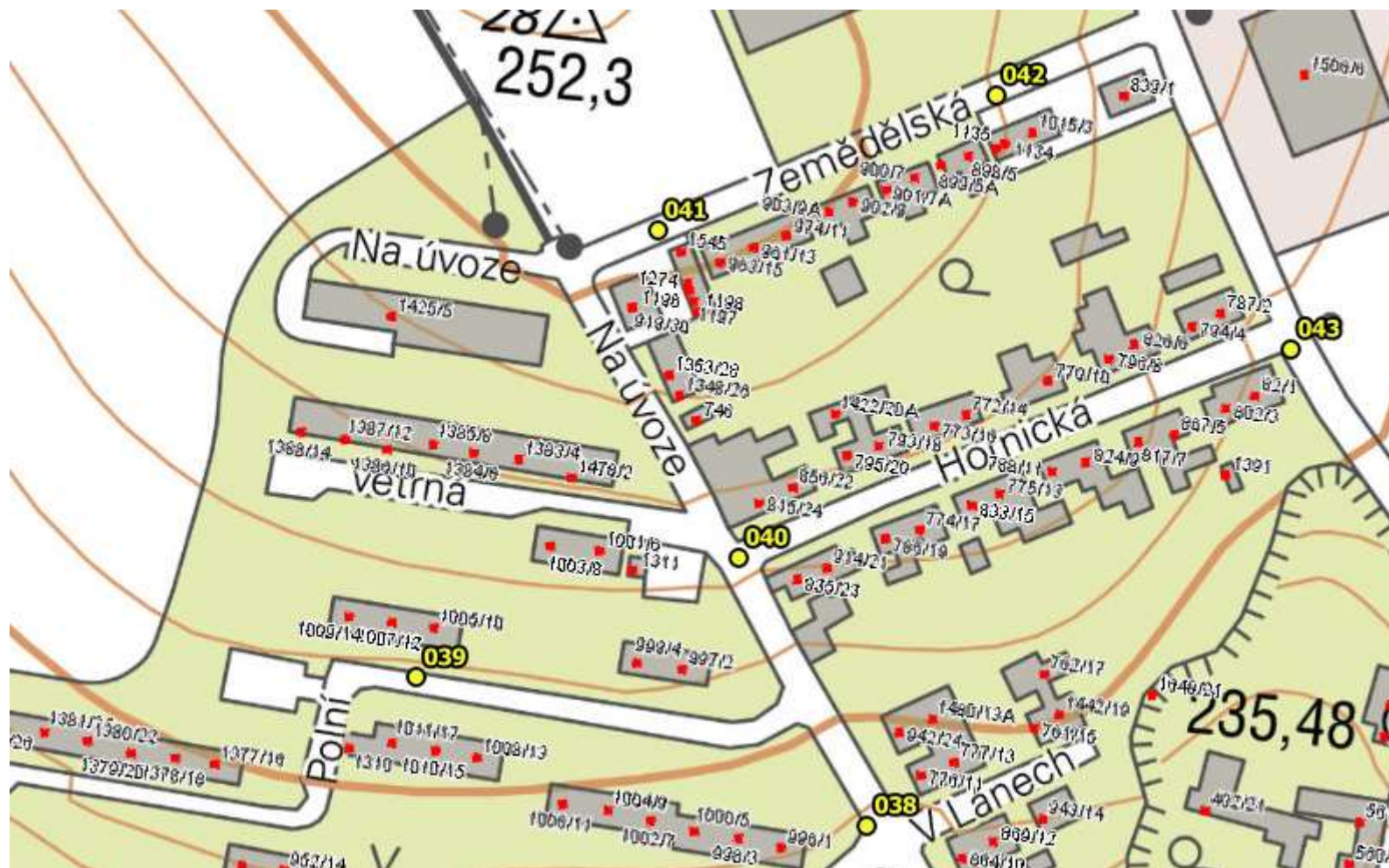

Umístění hlásičů v městě Ivančice – detail 7

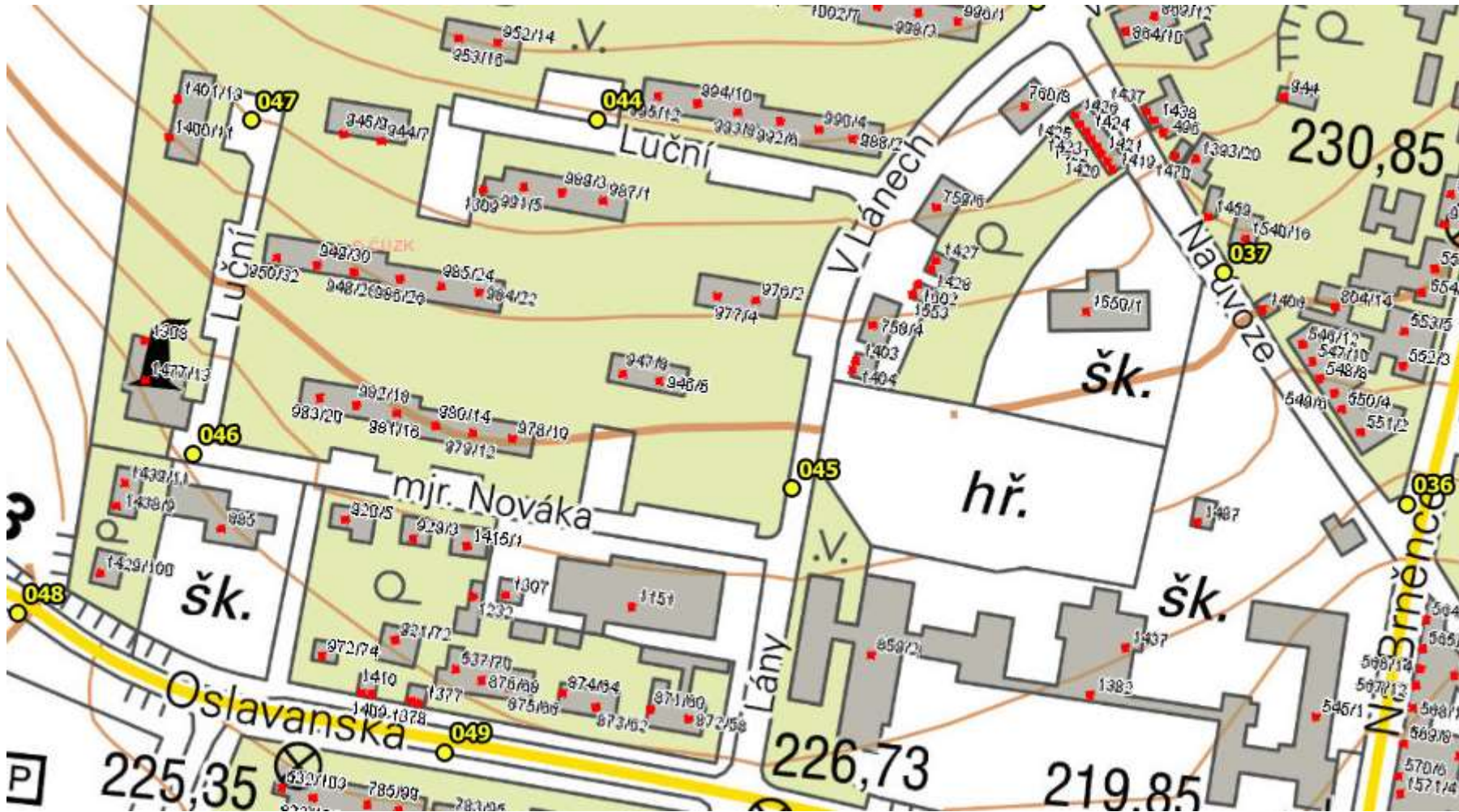

Umístění hlásičů v městě Ivančice – detail 8

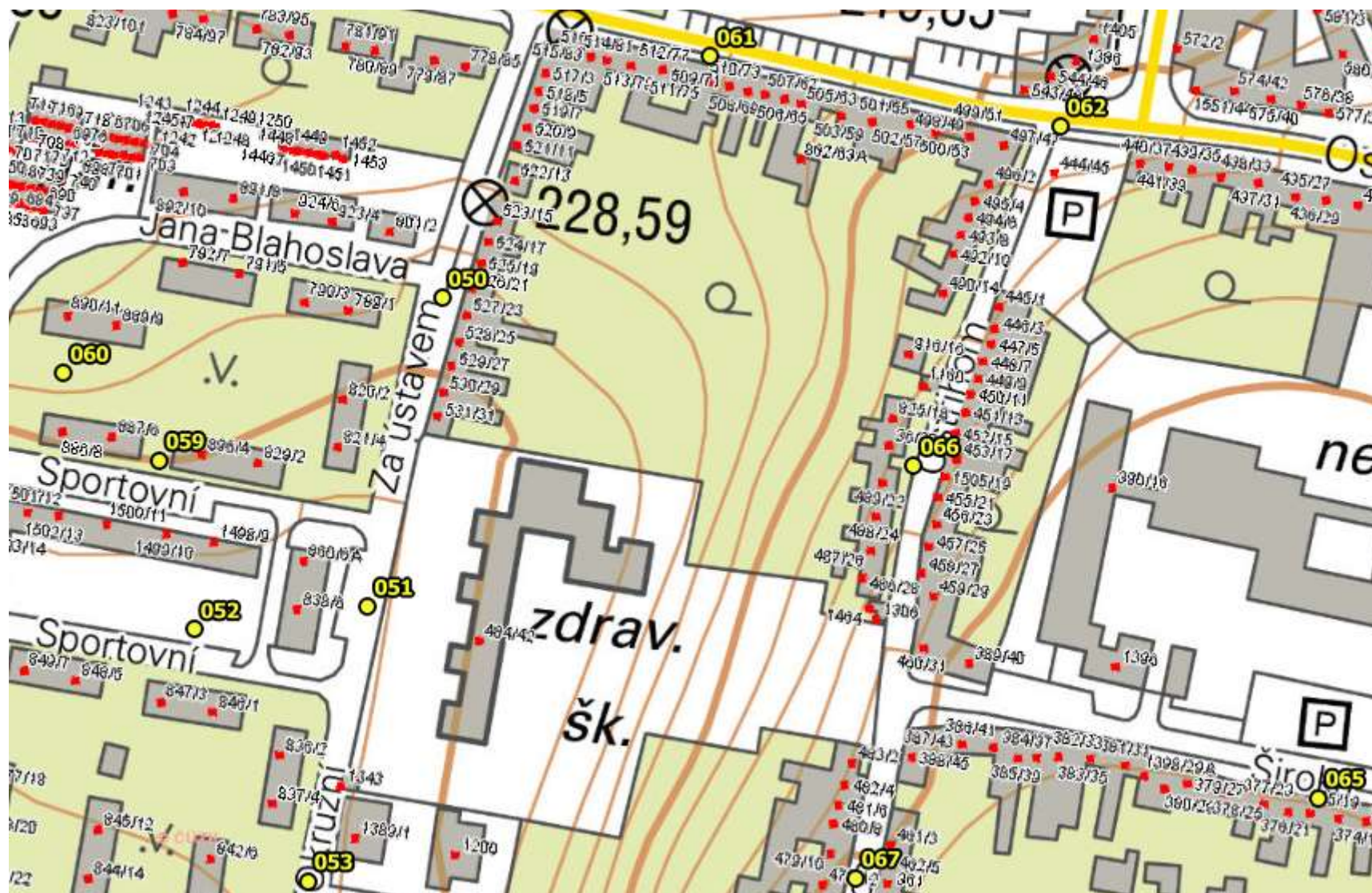

Umístění hlásičů v městě Ivančice – detail 9

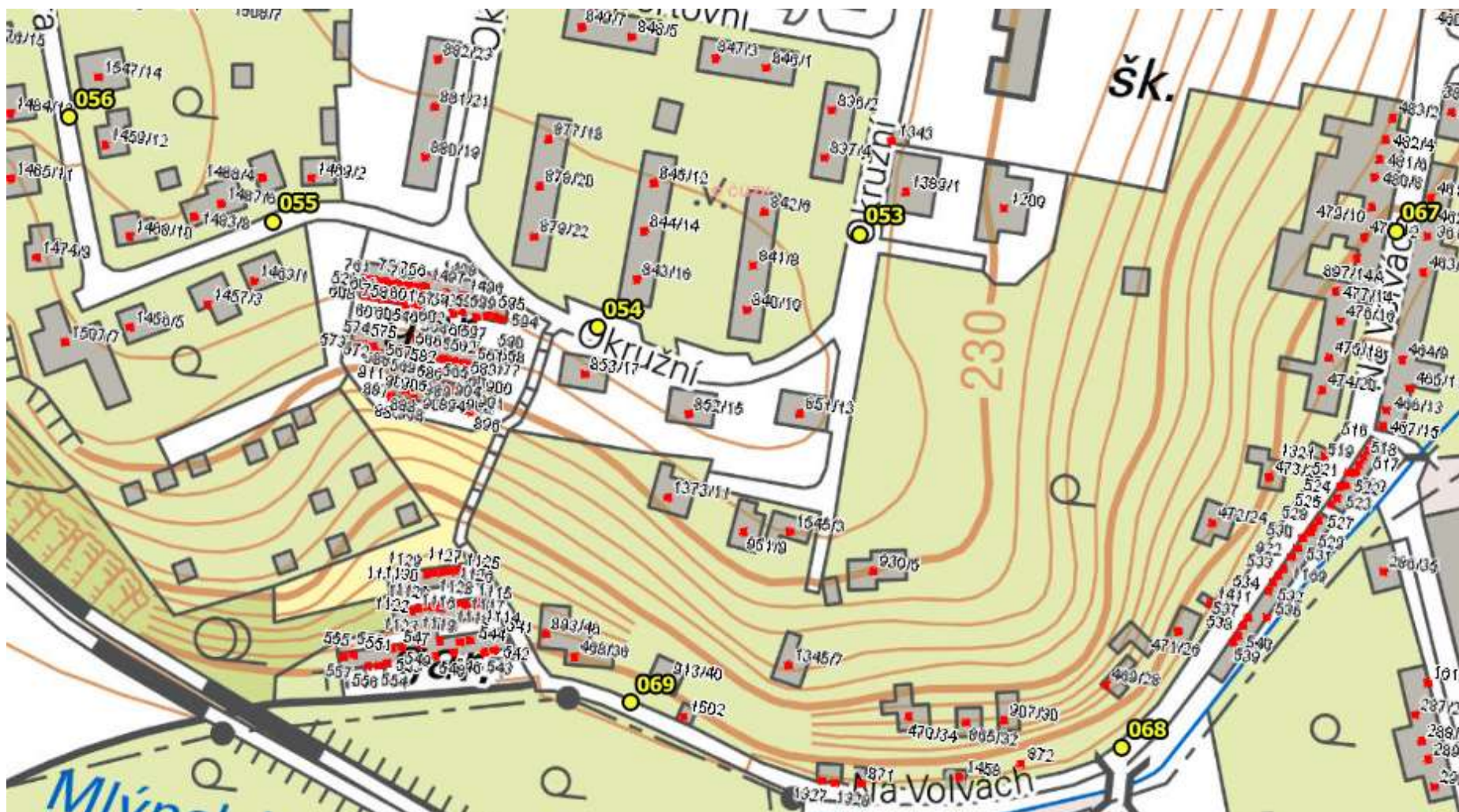

Umístění hlásičů v městě Ivančice – detail 10

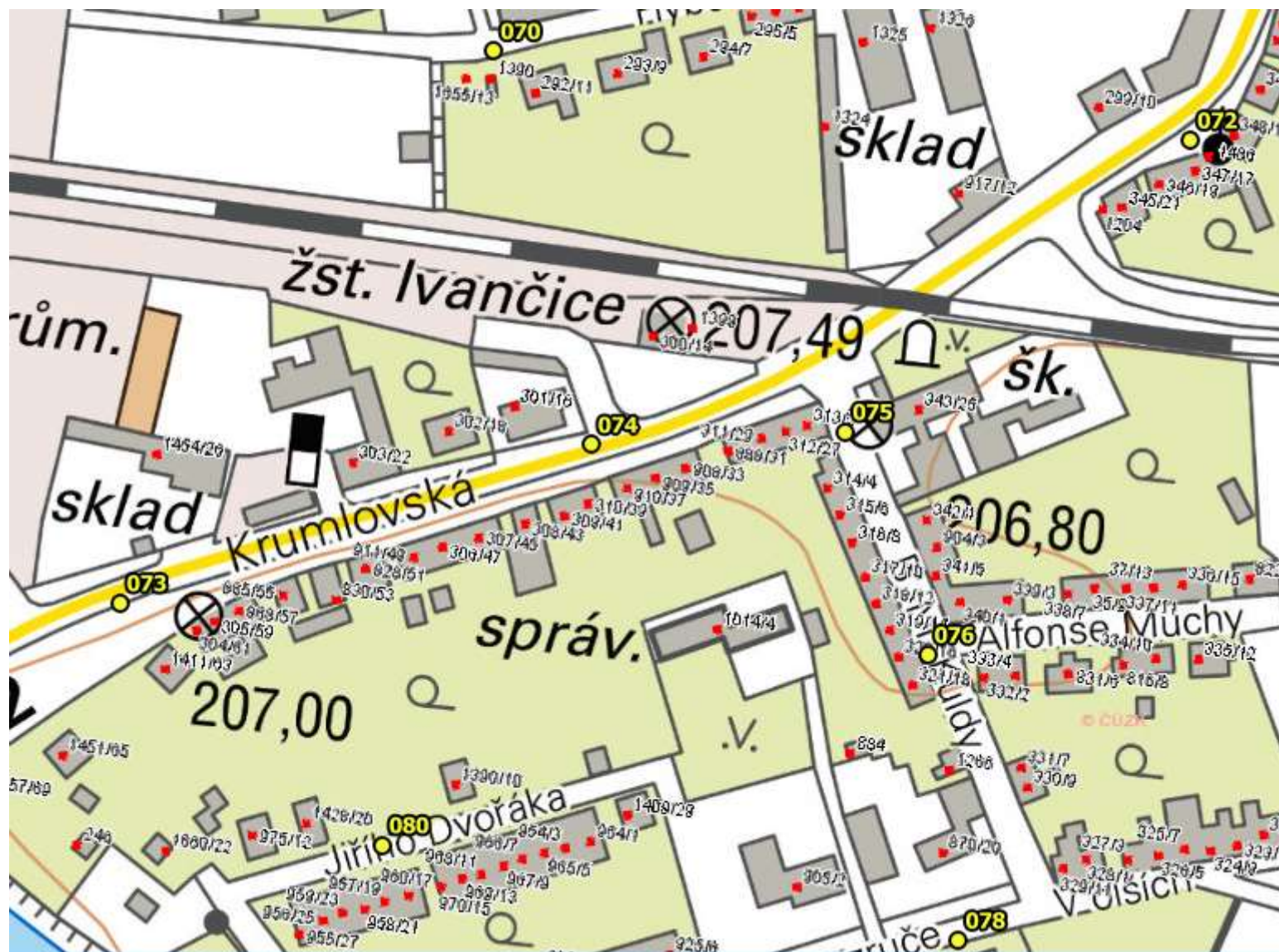

Umístění hlásičů v městě Ivančice – detail 11

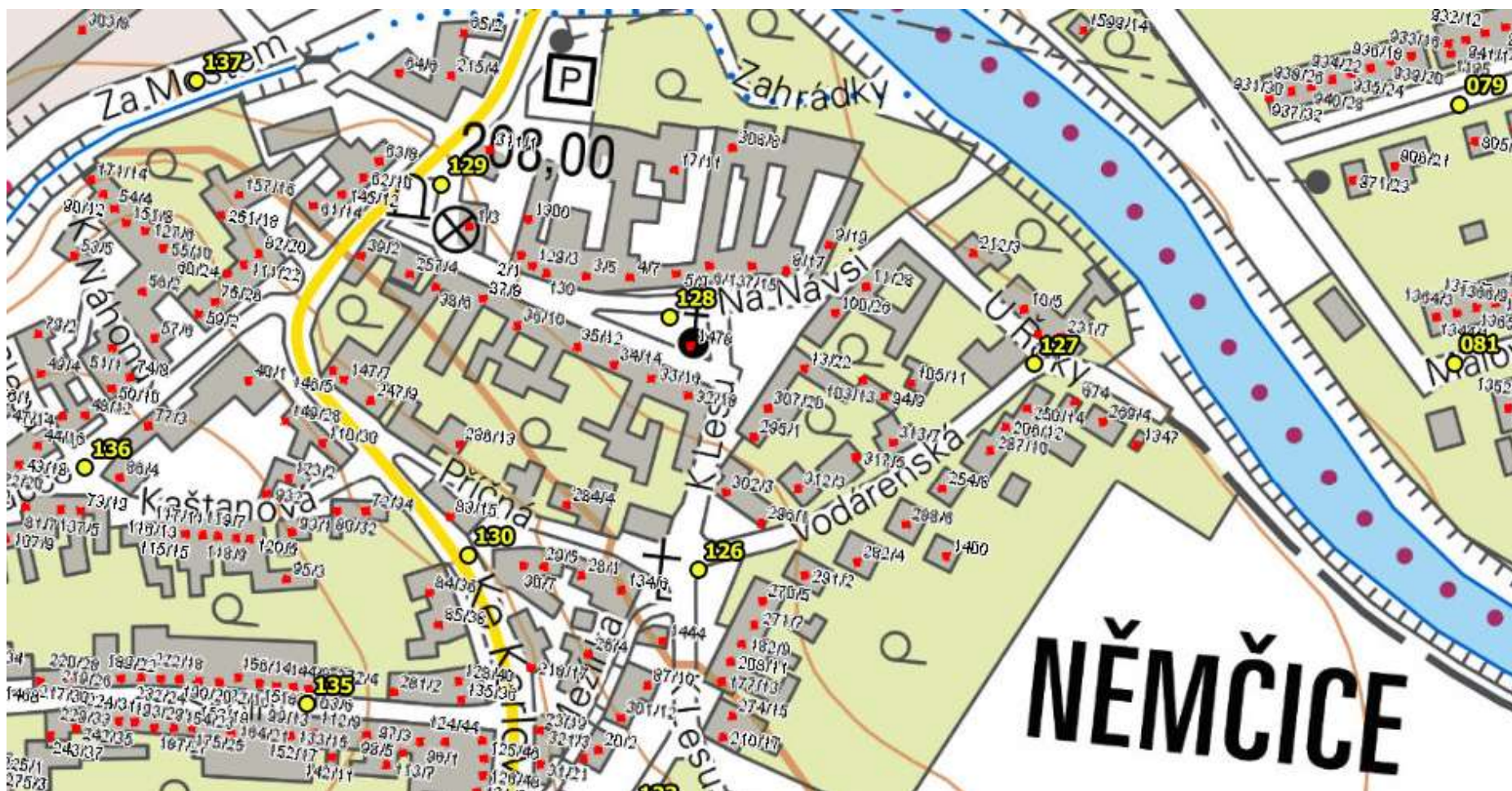

Umístění hlásičů v městě Ivančice – detail 12

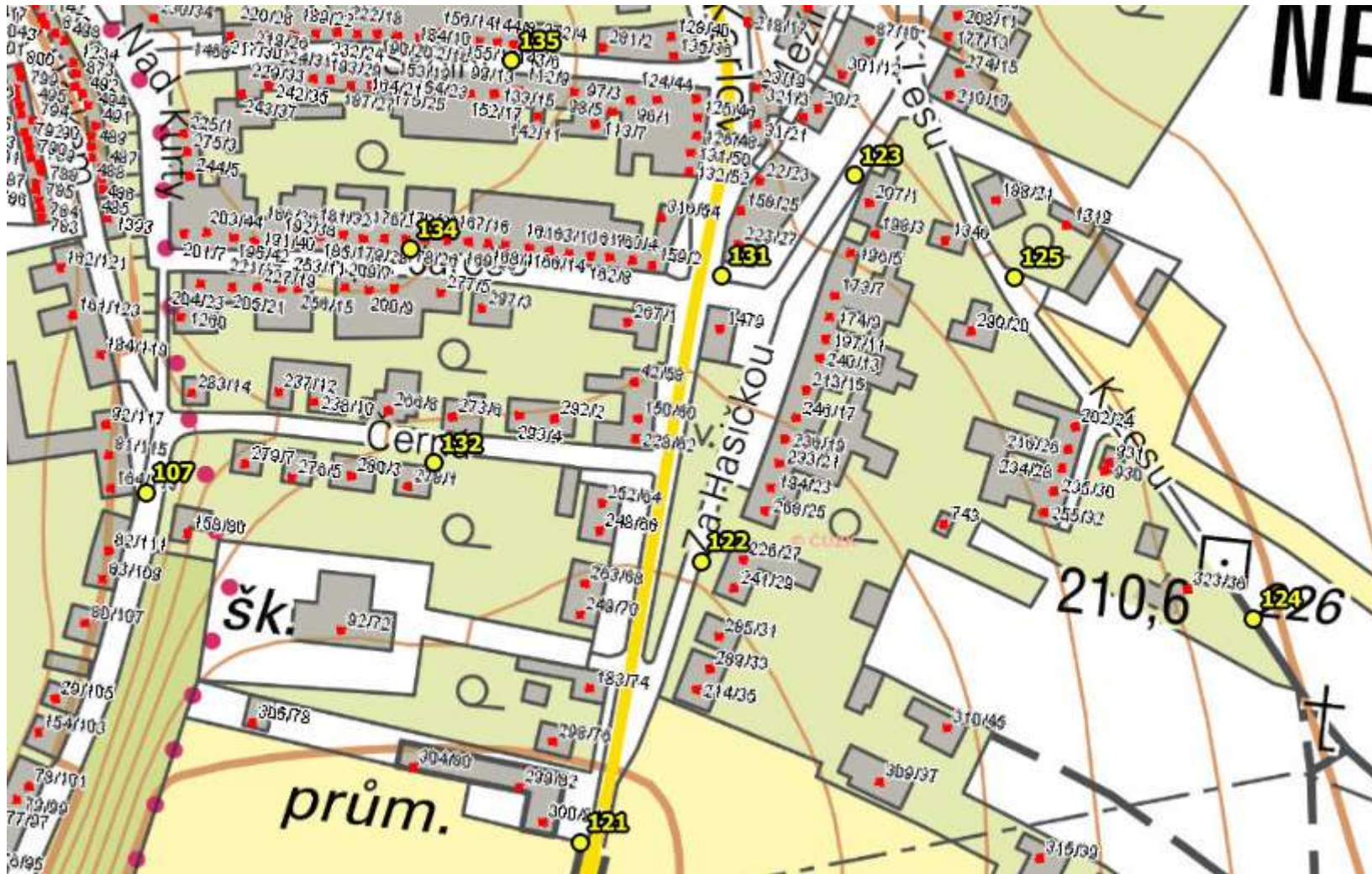

Umístění hlásičů v městě Ivančice – detail 13



Umístění hlásičů v městě Ivančice – detail 14

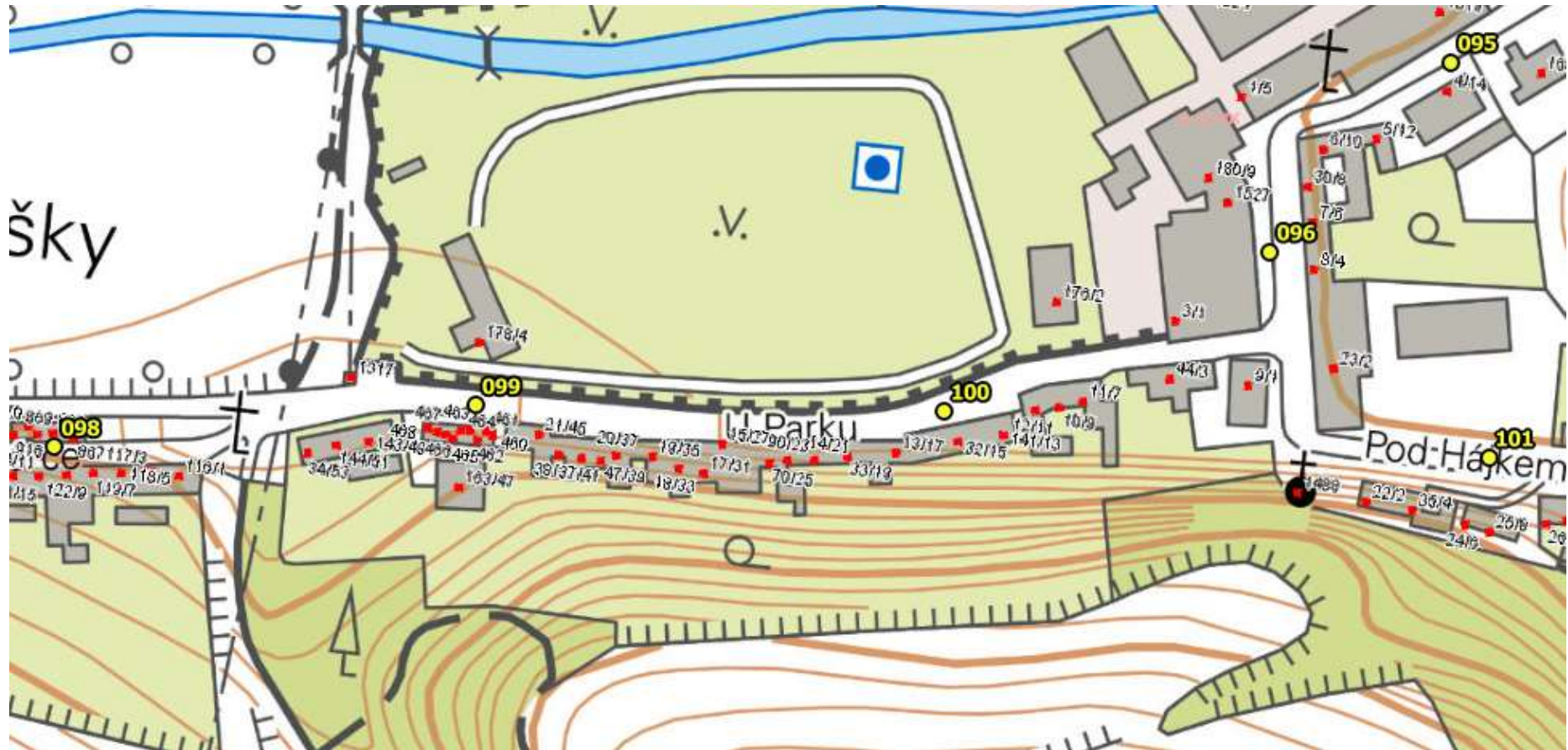

Umístění hlásičů v městě Ivančice – detail 15

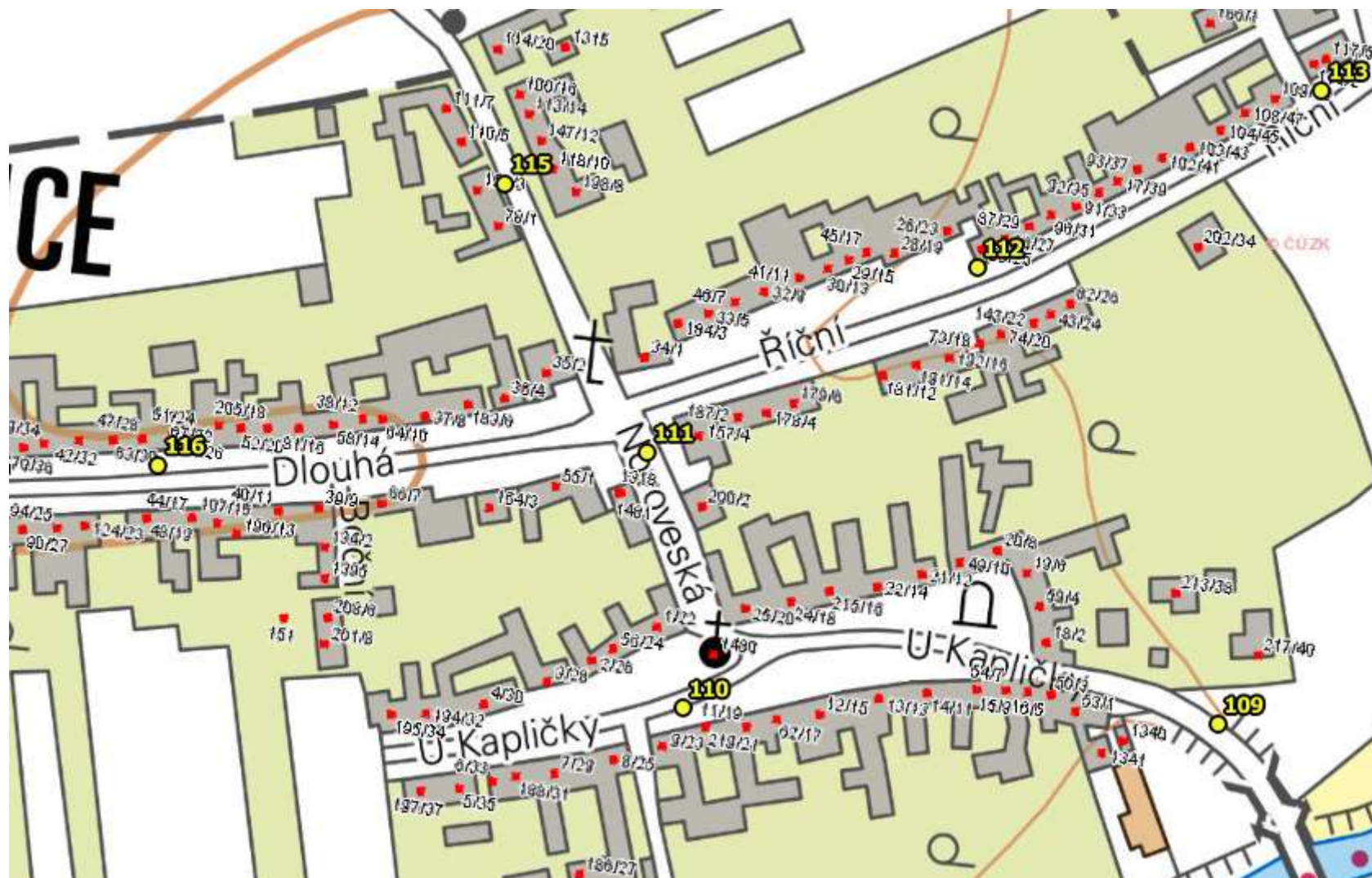

Umístění hlásičů v městě Ivančice – detail 16

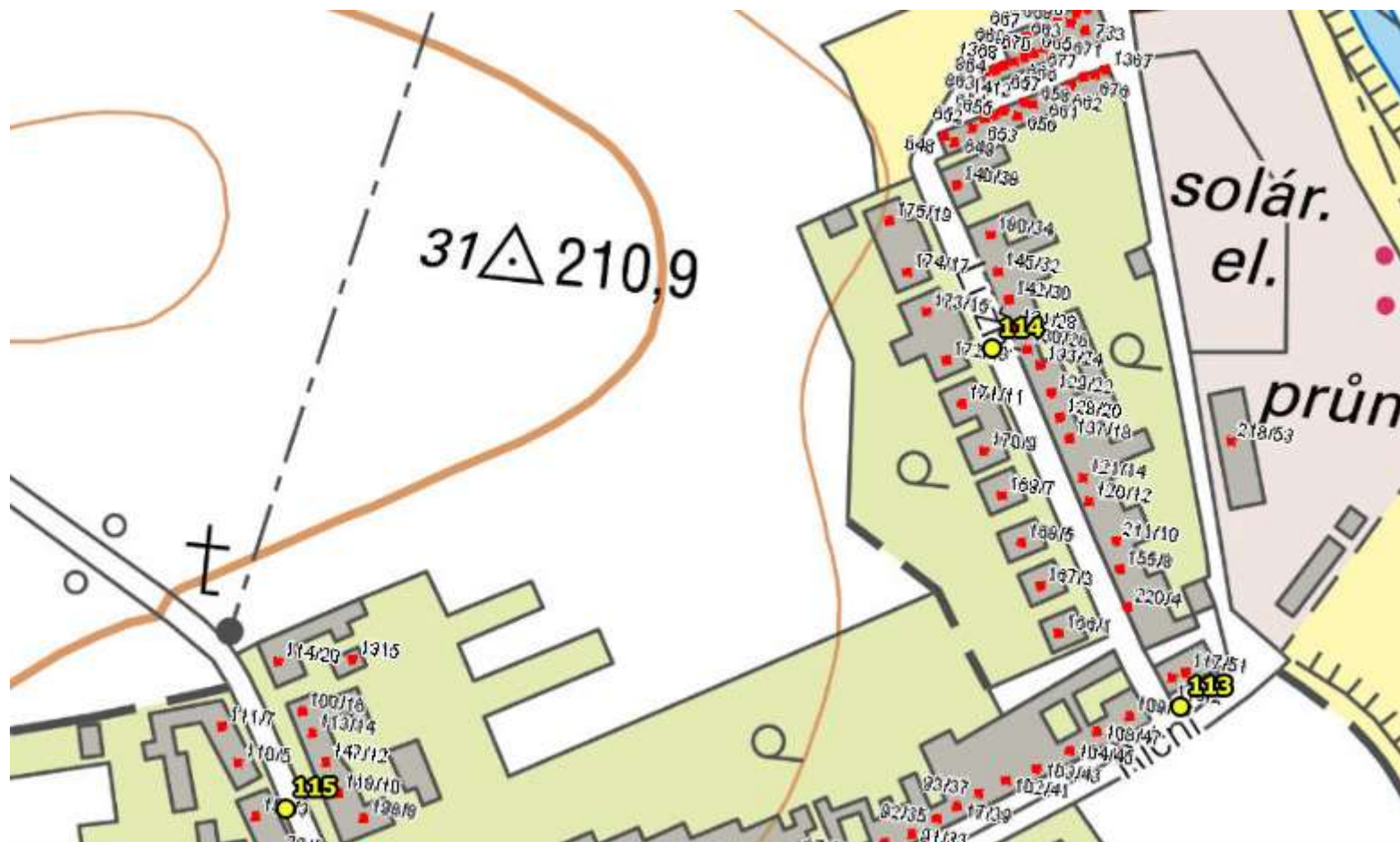

Umístění hlásičů v městě Ivančice – detail 17



Umístění hlásičů v městě Ivančice – detail 18



Umístění hlásičů v městě Ivančice – detail 19

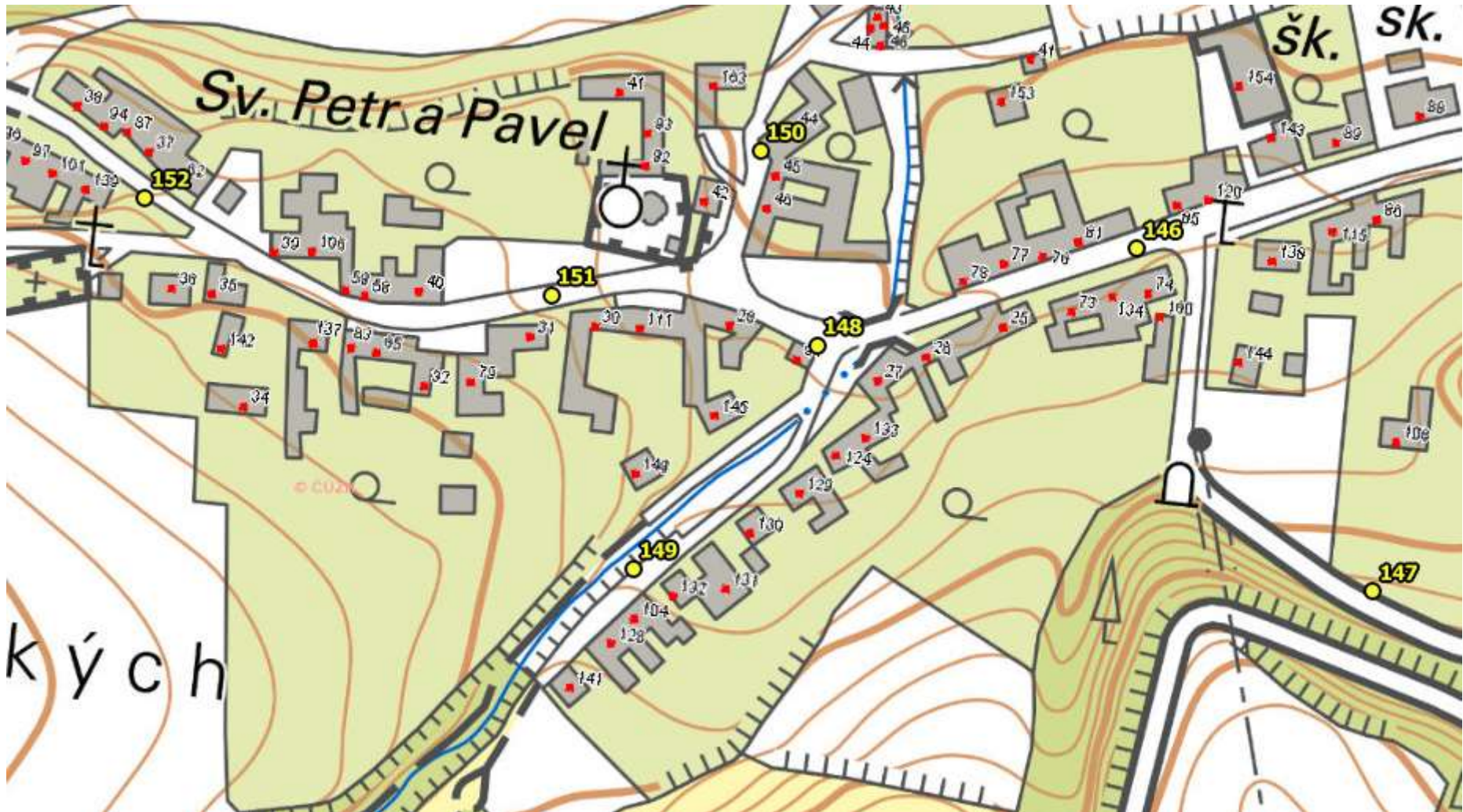

Umístění hlásičů v městě Ivančice – detail 20

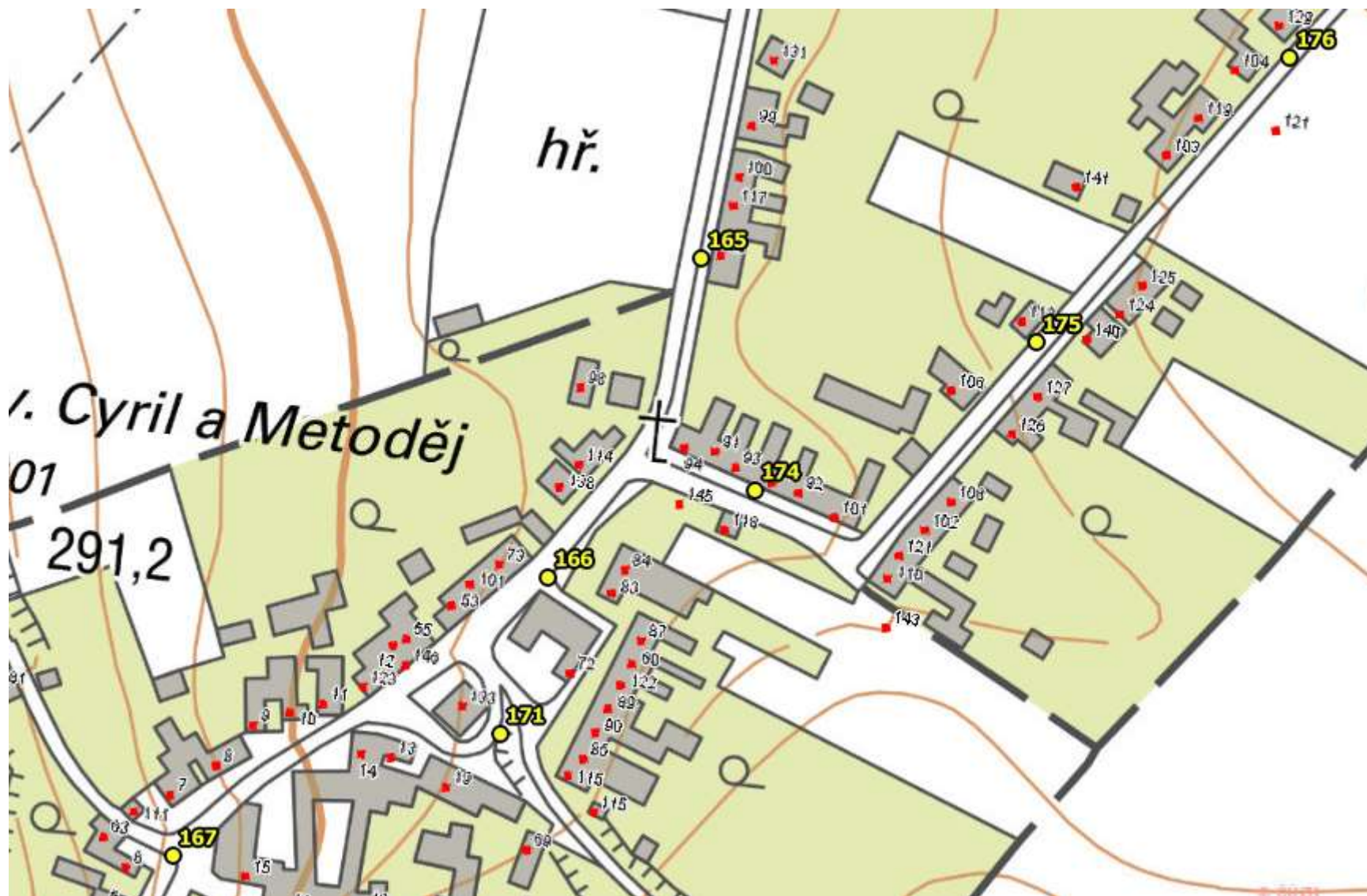

Umístění hlásičů v městě Ivančice – detail 21

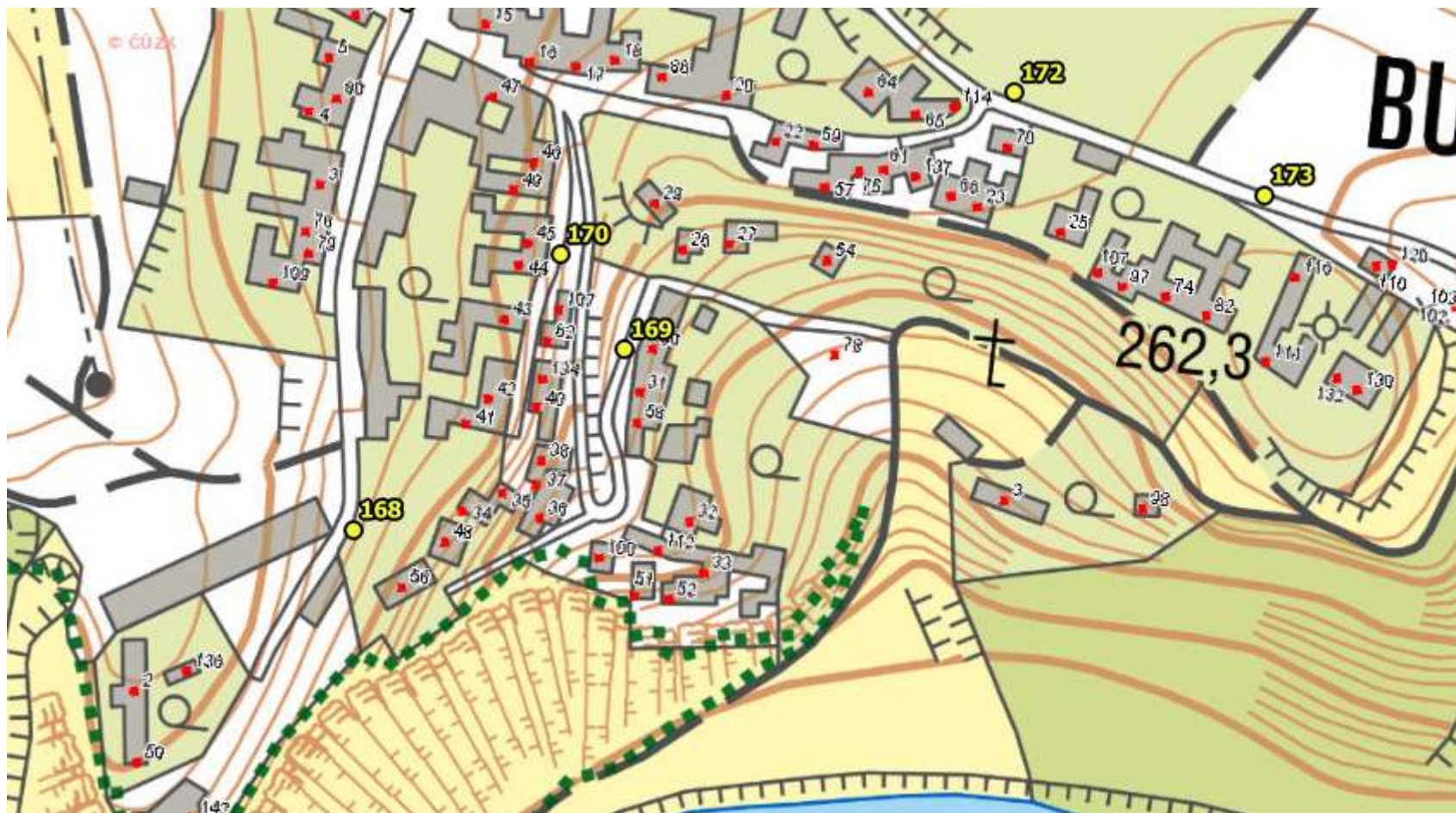

Umístění hlásičů v městě Ivančice – detail 22



Umístění hlásičů v městě Ivančice – detail 23

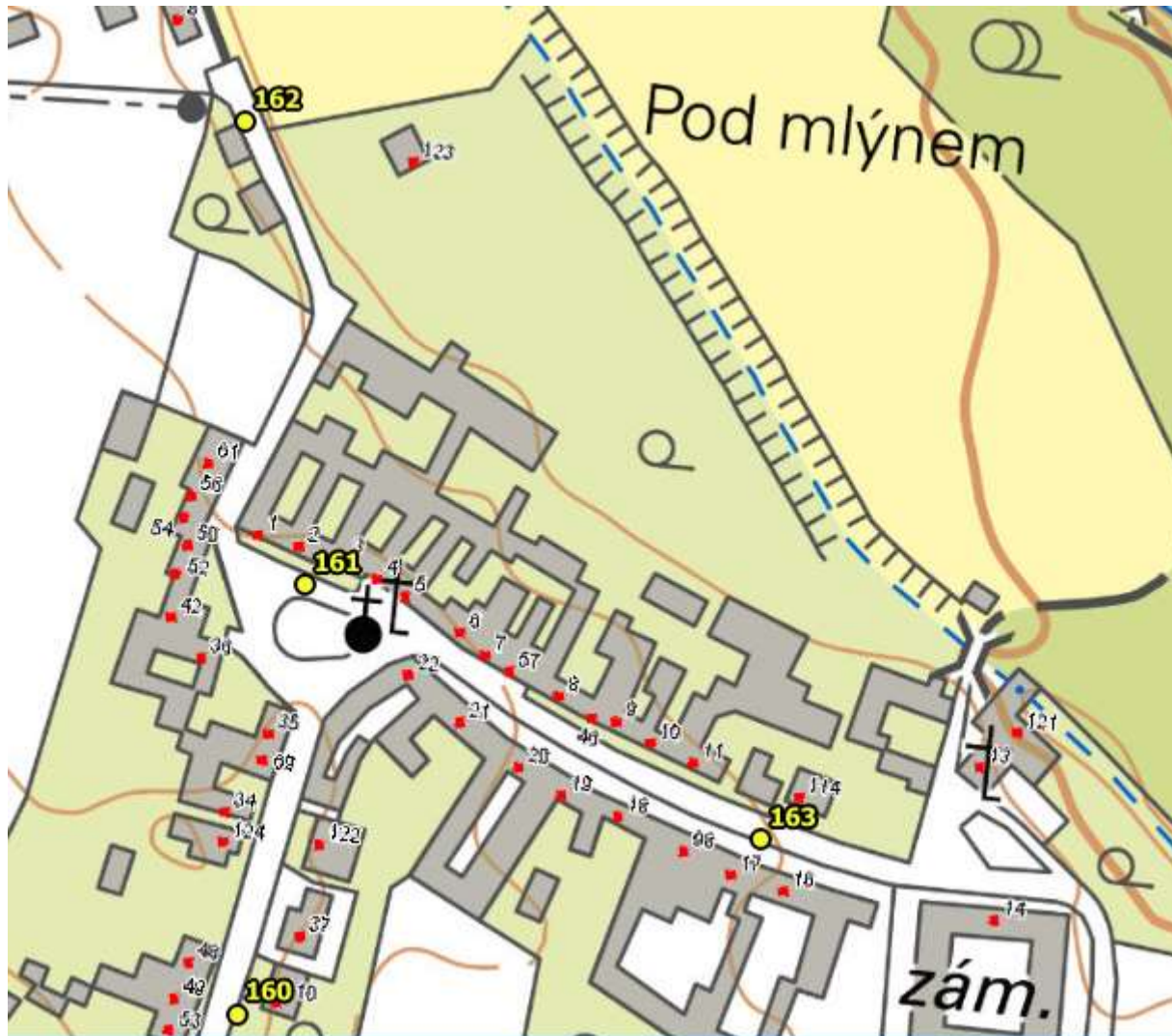

Umístění hlásičů v městě Ivančice – detail 24

Měrné body

Měrné body provozované ČHMÚ a Povodím Moravy zřetelně definují úkoly LVS. Projekt plánuje instalovat měřicí techniku na řeku Jihlava. Tento tok je monitorován protiproudě v blízkosti vodní nádrže Mohelno. Vzhledem ke geomorfologii území a množství přítoků, nemůže město z tohoto profilu získat dostatečně včasnou výstrahu. V rámci projektu dojde k tomu, že data ze zmíněného měrného bodu budou přenášena do aplikace digitálního povodňového plánu města Ivančice, kde budou dostupná nejen pro povodňovou komisi, ale i pro všechny občany a další zainteresované subjekty. V povodňovém plánu se budou graficky vykreslovat data z nově instalované vodoměrné stanice a po dohodě s jejich správci i ze stávajících měrných čidel.

Vodoměrná stanice bude umístěna na most přes vodní tok Jihlava zhruba 6,8 km protiproudě od části města Ivančice-Alexovice, kterou tento tok při zvýšení hladiny ohrožuje nejvíce. Most je součástí komunikace směřující od městské části Hrubšice do obce Biskoupky. Měrný bod bude podávat data s dostatečným předstihem a zároveň bude zachována vysoká přesnost informací pro ohrožené území.

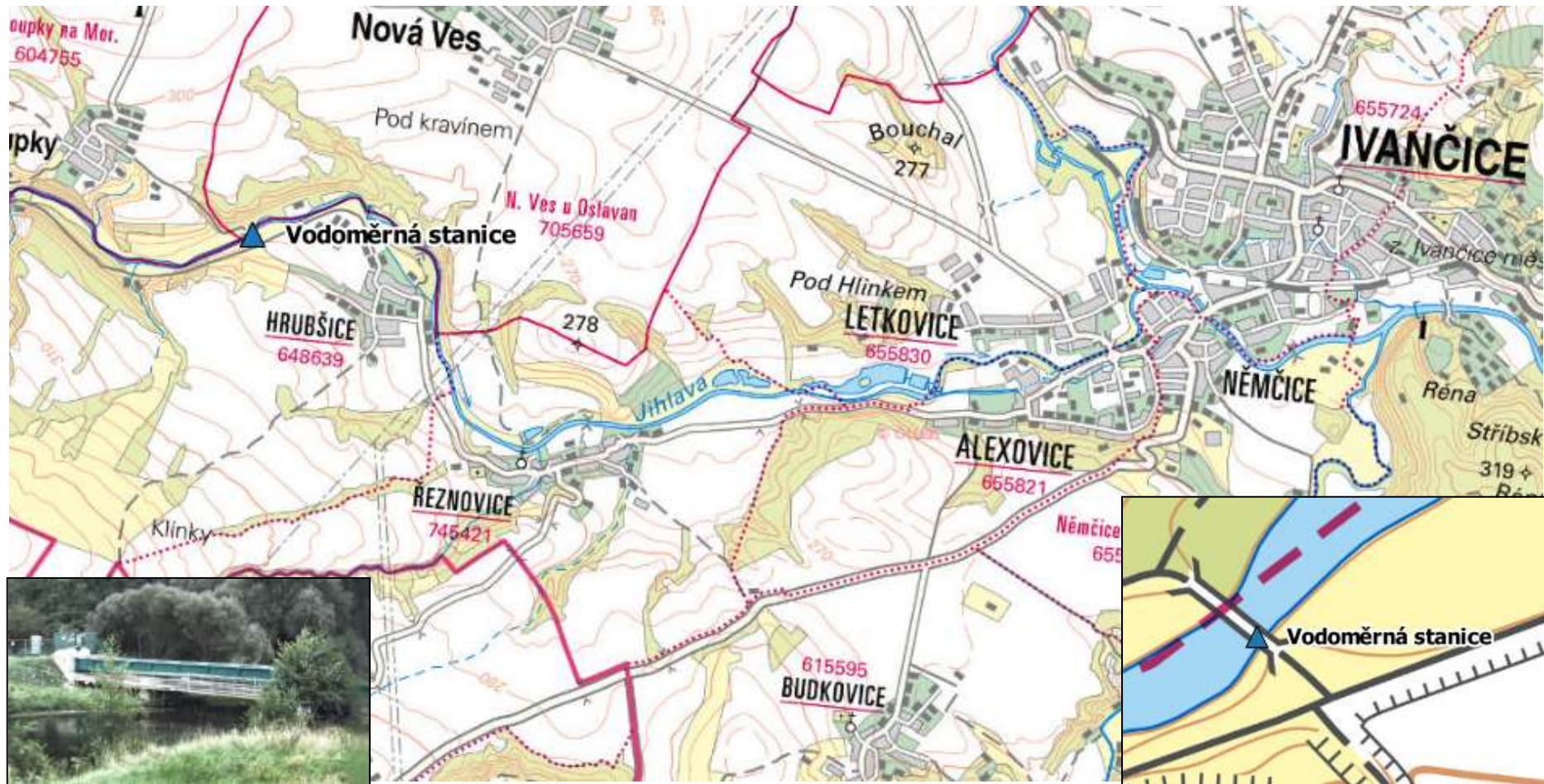

Umístění vodměrné stanice v obci Biskoupky

V rámci přípravy projektu byly v databázi POVIS založen hlásný profil s následujícím identifikátorem:

Návrhový hlásný profil a srážkoměr v POVIS

Název hlásného profilu/srážkoměru	Identifikátor
Hladinoměř Ivančice	OBC583120_1

2.1 Přehled umístění pořizovaných prvků

Přehled umístění pořizovaných prvků

Prvek	Umístění	Vlastník
Vysílací ústředna	Městský úřad Ivančice č. p. 196 Stavba stojí na p. č. st. 31/1	Město Ivančice
Bezdrátové hlásiče	Sloupy NN a veřejné osvětlení	Sloupy NN - Energetická společnost E.ON Veřejné osvětlení – Město Ivančice
Vodoměrná stanice a vodočetná lať	Mostní objekt Stavba stojí na p. č. 207	Obec Biskoupky
Převaděč VF signálu	Objekt školy Řezovice č. p. 88 Stavba stojí na p. č. 310/1	Město Ivančice